



**ПОСІБНИК З ЕКСПЛУАТАЦІЇ
3.021.056-01 ПЕ**

**АПАРАТ ЕЛЕКТРОННИЙ КОНТРОЛЬНО-КАСОВИЙ
MINI-T 400ME**



ЧАСТИНА 1

АНОТАЦІЯ

Це посібник з експлуатації містить необхідну інформацію про апарат електронний контрольно-касовий (далі ЕККА) MINI-T 400ME (версія 4101-4), його функціональні та технічні характеристики, способи використання, вимоги безпеки, рекомендації по підготовці до роботи, програмуванню та технічному обслуговуванню.

MINI-T 400ME — портативний ЕККА, що може живитися від вмонтованої акумуляторної батареї (АБ) або від електричної мережі живлення змінного струму, за допомогою блоку живлення (адаптера).

Сфера застосування касового апарата MINI-T 400ME — підприємства торгівлі, сфери послуг, громадського харчування, підприємства поштового зв'язку, а також у сферах для яких, у відповідності з діючим законодавством, передбачено оподаткування продажу товарів та представлення послуг за двома податковими ставками (продаж ювелірних виробів, приймання платежів за послуги стільникового мобільного зв'язку тощо).

ЗМІСТ

1	ВСТУП	6
2	ЗАХОДИ БЕЗПЕКИ ПРИ ВИКОРИСТАННІ ЕККА.....	6
3	ЗАГАЛЬНІ ВІДОМОСТІ ПРО ЕККА	6
3.1	ФІСКАЛЬНІ ФУНКЦІЇ	6
3.2	ФУНКЦІЇ КОМУНІКАЦІЙНОГО МЕНЮ.....	7
3.3	КОНТРОЛЬНА СТРІЧКА В ЕЛЕКТРОННІЙ ФОРМІ.....	7
3.4	ОСНОВНІ ФУНКЦІОНАЛЬНІ ТА ТЕХНІЧНІ ХАРАКТЕРИСТИКИ ЕККА.....	7
3.5	ЗОВНІШНІЙ ВИГЛЯД ТА ОСНОВНІ ВУЗЛИ КАСОВОГО АПАРАТУ	9
3.5.1	Клавіатура.....	10
3.5.2	Порти підключення.....	11
3.5.3	Механізм друку	11
3.5.4	Фіскальна пам'ять	11
3.5.5	Маркування та опломбування.....	11
3.5.6	Клавіші та їхні основні функції	12
3.6	ДИСПЛЕЙ ТА ІНФОРМАЦІЯ, ЩО ВИВОДИТЬСЯ	13
3.6.1	Повідомлення в статусному рядку	13
3.6.2	Піктограми в статусному рядку	13
4	ПІДГОТОВКА КАСОВОГО АПАРАТУ ДО РОБОТИ.....	14
4.1	Розпаковування	14
4.2	Підключення/ЗАМІНА АКУМУЛЯТОРНОЇ БАТАРЕЇ.....	14
4.3	Підключення блоку живлення і зарядження АКУМУЛЯТОРНОЇ БАТАРЕЇ.....	14
4.4	УВІМКНЕННЯ ТА ВИМКНЕННЯ.....	15
4.5	ВСТАНОВЛЕННЯ/ЗАМІНА SIM-КАРТИ	15
4.6	Підключення антени.....	16
4.7	ЗАПРАВКА ПАПЕРОВОЇ СТРІЧКИ	16
5	ПОСЛІДОВНІСТЬ РОБОТИ З КАСОВИМ АПАРАТОМ.....	17
5.1	Команди	17
5.1.1	Опис основних команд ЕККА.....	17
5.2	СЛУЖБОВІ КОМАНДИ ЕККА	29
5.2.1	Команда 200. Друк списку команд ЕККА.....	29
5.2.2	Команда 205. Друк налаштувань ЕККА.....	29
5.2.3	Команда 206. Друк інформації про відділи	29
5.2.4	Команда 207. Друк інформації про товари	29
5.2.5	Команда 208. Індикація стану звітів з обнулінням	29
5.2.6	Команда 209. Індикація стану звітів касирів з обнулінням	29
5.2.7	Команда 230. Друк інформації про запрограмовані комплекси	30
5.2.8	Команда 215. Індикація інформації про стан фіскальної пам'яті.....	30
5.3	ПРОГРАМУВАННЯ КАСОВОГО АПАРАТУ.....	30
5.3.1	Команда 605. Програмування/редагування заголовка чека	30
5.3.2	Команда 607. Програмування/редагування ставок ПДВ та додаткових зборів.....	31
5.3.3	Команда 610. Програмування/редагування 10-ти заключних повідомлень.....	32
5.3.4	Команда 601. Програмування/редагування назв відділів	33
5.3.5	Ланцюжок команд 611, 612, 613, 614, 615, 616, 617, 618, 619, 671. Програмування/редагування параметрів товарів.....	33
5.3.6	Редагування параметрів товарів.....	36
5.3.7	Програмування/редагування та видалення комплексу	37
5.3.8	Команда 511. Видалення групи товарів	38
5.3.9	Команда 512. Видалення товару	38
5.3.10	Команда 640. Перехід в комунікаційне меню	38
5.3.11	Команда 641. Включення режиму постійного живлення комунікаційного блоку.....	39
5.3.12	Команда 642. Установа режиму переходу до комунікаційного меню	39
5.4	ПОРЯДОК РОБОТИ ПРИ ВИКОНАННІ ФУНКЦІЇ ПРОДАЖУ ТОВАРІВ.....	39
5.4.1	Реєстрація та розреєстрація касира	39
5.4.2	Способи виконання касових операцій.....	39
5.4.3	Відсоткова націнка та знижка	40
5.4.4	Абсолютна знижка та націнка.....	40
5.4.5	Операції відмови	40
5.4.6	Продаж товару при роботі з торговими вагами.....	41
5.4.7	Видатковий чек	41
5.4.8	Операції «Службове внесення», «Службова видача».....	41
5.4.9	Введення коментаря.....	41
5.4.10	Запит кількості товару.....	42
5.4.11	Зникнення живлення при операціях продажу	42

5.5	Виконання звітів.....	42
5.5.1	Поточні звіти без обнуління.....	42
5.5.2	Звіти з обнулінням.....	42
5.5.3	Звіти із фіскальної пам'яті.....	43
5.5.4	Робота з документами КСЕФ.....	43
5.6	Порядок роботи із зовнішніми пристроями.....	45
5.6.1	Команда 204. Робота з ПК.....	45
5.6.2	Робота зі сканером.....	45
5.6.3	Робота з торговими вагами.....	45
5.6.4	Робота з індикатором клієнта.....	46
5.7	ПЕРЕДАЧА КОНТРОЛЬНО-ЗВІТНОЇ ІНФОРМАЦІЇ.....	46
5.7.1	Персоналізація ЕККА.....	46
5.7.2	Порядок передачі КЗІ.....	46
6	ПОРЯДОК ПЕРЕВІРКИ ВІДПОВІДНОСТІ ЕККА, ЩО ПЕРЕБУВАЮТЬ В ЕКСПЛУАТАЦІЇ, КОНСТРУКТОРСЬКО-ТЕХНОЛОГІЧНІЙ ТА ПРОГРАМНІЙ ДОКУМЕНТАЦІЇ ВИРОБНИКА.....	47
7	ТЕХНІЧНЕ ОБСЛУГОВУВАННЯ.....	47
8	ПЕРЕЛІК КОМАНД ЕККА.....	48
9	ПОВІДОМЛЕННЯ ПРО ПОМИЛКИ.....	49
10	СКОРОЧЕННЯ, ЩО ВИКОРИСТОВУЮТЬСЯ В ТЕКСТІ.....	51
	ДОДАТОК А. ОПИС РЕКВІЗИТІВ РОЗРАХУНКОВИХ І ЗВІТНИХ ДОКУМЕНТІВ, ЩО ДРУКУЮТЬСЯ ЕККА MINI-T 400ME.....	52
	ДОДАТОК Б. ОПИС КОМУНІКАЦІЙНОГО МЕНЮ.....	56

1 ВСТУП

Перед початком роботи з ЕККА, докладно ознайомтесь з інформацією, що міститься в цьому посібнику.

Позначення, що використовуються в посібнику

В цьому посібнику для опису послідовності натискання клавіш використовуються блок-схеми вигляду: .

Ця блок-схема описує послідовне натискання клавіш з позначками «2», «0», «2», «ПС».

У виділених блоках тексту зі знаком оклику пропонується інформація, яка акцентує увагу, що має важливе значення при роботі з ЕККА. Наприклад:



Некваліфіковане втручання в роботу касового апарату може призвести до пошкодження апарату та виходу його з ладу.

У виділених текстових блоках із зображенням лампи пропонується рекомендації та/або застереження, які потрібно враховувати при програмуванні ЕККА, його налаштуванні та роботі. Наприклад:



Процес заряджання акумуляторної батареї не залежить від того, увімкнено апарат або він знаходиться у режимі очікування (дисплей вимкнено).

2 ЗАХОДИ БЕЗПЕКИ ПРИ ВИКОРИСТАННІ ЕККА

1. Живлення реєстратора здійснюється постійним струмом низької напруги, яка по ДСТУ 4467-1 вважається безпечною для користувача.
2. Розетка під'єднання до мережі живлення повинна бути розміщена біля апаратури в легкодоступному місці.
3. У випадках використання інших блоків живлення, вимоги електробезпеки до них повинні відповідати умовам класу I або II за ДСТУ 4467-1, а також блоки живлення повинні мати підтвердження відповідності діючим державним технічним регламентам.
4. Необхідно уникати проникнення вологи всередину реєстратора та блоку живлення.
5. Розташування проводів блоку живлення виконати таким чином, щоб вони не були пошкоджені під час експлуатації.
6. Режим роботи реєстратора — не більше 16 годин на добу, під наглядом.
7. Забороняється використовувати саморобні блоки живлення та блоки живлення від сторонніх пристроїв.

3 ЗАГАЛЬНІ ВІДОМОСТІ ПРО ЕККА

ЕККА MINI-T 400ME — портативний малогабаритний електронний контрольно-касовий апарат з функціями терміналу. ЕККА обладнаний вбудованим GSM-модемом для підключення до мережі internet та для передачі всієї контрольно-звітної інформації. Для ЕККА MINI-T 400ME з ПЗ версії 4101-4 реалізовано вимоги до РРО — впровадження контрольної стрічки в електронній формі (КСЕФ) для фіскальних пристроїв у відповідності з наказом Міністерства фінансів України №1057 від 08.10.2012. КСЕФ — це копії розрахункових документів, а також копії фіскальних звітних чеків, послідовно сформованих РРО, що створені в електронній формі та зберігаються на носії контрольної стрічки у формі пакетів даних.

3.1 ФІСКАЛЬНІ ФУНКЦІЇ

MINI-T 400ME має фіскальну пам'ять, в якій зберігаються підсумкові денні звіти по всім операціям, здійсненим за допомогою даного касового апарату. ЕККА здійснює реєстрацію, зберігання і обробку службової та фіскальної інформації про продаж товарів, здійснення послуг та інше в фіскальному блоці.

Передбачено два режими роботи ЕККА — нефіскальний (тренувальний) та фіскальний режими.

У нефіскальному режимі виконуються всі функції касового апарату, включаючи накопичення даних по продажам, формування та друк чеків, але залишається незадіяною функція реєстрації фіскальних денних звітів у фіскальній пам'яті і отримання звіту з фіскальної пам'яті. Поставка ЕККА з заводу-виробника виконується з відключеною фіскальною пам'яттю. При проведенні операцій продажу в цьому режимі в кінці чеку друкується «Нефіскальний чек» окремим рядком. Нефіскальний режим зазвичай використовується для навчання персоналу і функціонує до проведення процедури вводу реєстраційних номерів та увімкнення фіскальної пам'яті (фіскалізації). Фіскальний режим — режим функціонування ЕККА, що забезпечує реєстрацію фіскальних даних в ФП (даних про ЕККА та підсумкових денних звітів). Операцію введення реєстраційних номерів проводить представник центру сервісного обслуговування (ЦСО). Ввімкнення фіскальної пам'яті ЕККА виконується лише один раз —

ця операція незворотна, повернутися до нефіскального режиму неможливо. Перереєстрація можлива обмежену кількість разів.

3.2 ФУНКЦІЇ КОМУНІКАЦІЙНОГО МЕНЮ

MINI-T 400ME може здійснювати передачу даних з продажу до користувацького серверу обробки інформації. У зворотному напрямку з серверу може здійснюватися віддалене програмування бази товарів касового апарату.

ЕККА може виконувати функції платіжного терміналу (у разі підключення до ЕККА необхідного устаткування) для проведення миттєвих платежів магнітною картою й поповнення рахунків мобільних операторів, інтернет-провайдерів тощо.

Термінальні функції ЕККА доступні з комунікаційного меню.

Про додаткові можливості ЕККА MINI-T 400ME дізнайтесь у за телефонами або по електронній пошті центрального офісу ТОВ «Юнісистем», регіональних представництвах, авторизованих сервісних центрах, в відділах дилерської мережі продажу фіскальної техніки компанії «Юнісистем». Адреса та контактний телефон головного офісу, де можна дізнатись про регіональні відділення, наведено в паспорті даного виробу (3.021.056-01 ПС).

3.3 КОНТРОЛЬНА СТРІЧКА В ЕЛЕКТРОННІЙ ФОРМІ

В цьому апараті реалізовано контрольну стрічку в електронній формі (КСЕФ). КСЕФ являє собою копії розрахункових документів, а також копії фіскальних звітних чеків, послідовно сформованих РРО, що створені в електронній формі таким реєстратором та зберігаються на носії контрольної стрічки у формі пакетів даних. Носій КСЕФ встановлюється в спеціалізований роз'єм під кожухом касового апарату. ЕККА з КСЕФ забезпечує:

- контроль за відсутністю спотворення або знищення даних при проведенні розрахункових операцій та копій розрахункових документів, які містяться на КСЕФ, з можливістю ідентифікації РРО на такій стрічці;
- проведення персоналізації ЕККА, друкування даних для підтвердження виконання процедури персоналізації;
- друк пакетів даних з носія КСЕФ на чекову стрічку. При цьому мається можливість вибору пакета даних за датою створення чи порядковим номером розрахункового документа або фіскального звітного чеку;
- перевірку (верифікацію) MAC-пакетів¹ даних під час друку з носія КСЕФ;
- блокування виконання розрахункових операцій в наступних ситуаціях:
 - носій КСЕФ відсутній або він пошкоджений або запис на нього неможлива;
 - при відсутності SAM-модулю²;

3.4 ОСНОВНІ ФУНКЦІОНАЛЬНІ ТА ТЕХНІЧНІ ХАРАКТЕРИСТИКИ ЕККА

Табл. 1 Технічні характеристики

Термопринтер	
Ширина	32 символи у рядку
Швидкість друку	8 рядків в секунду
Ширина чекової стрічки	58 мм
Діаметр рулону	38 мм
Абразивна стійкість термоголовки	50 км паперової стрічки
Ресурс термоголовки	50 млн. спрацювань кожного термоелемента головки принтера
Дисплей	
Тип	рідкокристалічний
	графічний
	монохромний
Роздільна здатність (пікселів)	128×64
Додатково	підсвічування
Клавіатура	
Тип	вологозахищена
Кількість клавіш	24 клавіші

¹ MAC – код автентифікації повідомлення (message authentication code)— блок інформації фіксованої довжини, що одержується з відкритого тексту і ключа, однозначно відповідний такому відкритому тексту. MAC призначений для перевірки цілісності та достовірності пакета даних РРО (у тому числі в контрольній стрічці в електронній формі). MAC формується і перевіряється модулями безпеки Національної системи масових електронних платежів.

² SAM-модуль — спеціалізований пристрій, призначений для реалізації функцій захисту інформації від модифікації та перегляду. SAM призначений для встановлення в РРО або модем.

Блоки на клавіатурі	<ul style="list-style-type: none"> літерно-цифровий службові клавіші операційний блок навігаційний
Напрацювання на відмову	10 млн. натискань
Додатково	<ul style="list-style-type: none"> підсвічування вологозахищена пилезахищена
Фіскальна пам'ять (ФП)	
Тип	енергонезалежна
Додатково	блокування роботи ЕККА при відключенні ФП попередження про вичерпання об'єму ФП за 30 денних звітів.

Табл. 2 Функціональні характеристики

№№	Назва	Кількість	Програмування	Примітки
1.	Відділи	64	назва	до 24 символів
2.	Товари (послуги)	8192	код товару	1-6 цифр
			назва	до 48 символів
			ціна за 1 товар, коп.	до 999 999 999
			належність до відділу	1-64
			група оподаткування	1-6 (А – Е)
			товарна наявність	до 999999,999
			вид товару	ваговий/штучний
			штрих-код	до 19 цифр
			одиначний продаж	дозвіл/заборона
3.	Комплексний продаж	16	Назва	До 48 символів
			кількість позицій	1-16
			націнка/знижка на кожному позицію	до 100%
4.	Початкове повідомлення	до 12 рядків по 32 символів у рядку	висота символів	можливість вимкнення окремих рядків та встановлення подвійної висоти, жирний шрифт
			виділення символів	
5.	Реєстраційне повідомлення	2 рядки	податковий номер (ПН) або ідентифікаційний номер (ІД)	12 цифр
			фіскальний номер (ФН)	10 цифр
6.	Заключне повідомлення	10 повідомлень (2 рядки по 32 символи)	висота символів	вибір одного із 10 повідомлень або заборона друку заключного повідомлення
			виділення символів	
7.	Типи оплати	8, з них:		
		фіксовані — 3		фіксовані: готівка, чек, картка
		змінні (програмовані) — 5		назва до 14 символів
8.	Касир	8	ім'я ³	до 24 символів

Табл. 3 Типи ПДВ

Параметр	Опис
Підтримувані форми оподаткування	<ul style="list-style-type: none"> ПДВ включений у ціну ПДВ не включений в ціну
Алгоритми розрахунку додаткових зборів	<ul style="list-style-type: none"> ПДВ розраховується з урахуванням додаткового збору ПДВ розраховується без урахування додаткового збору
Податкові групи	6 груп: <ul style="list-style-type: none"> Групи А, Б, В, Г — програмується величина ПДВ та збору Група Д — без ПДВ, програмується величина збору Група Е — без ПДВ та без збору

Табл. 4 Додаткові функціональні характеристики

Параметр	Значення
Максимальна сума по одному чеку, коп.	9 999 999 999
Термін зберігання інформації в ОЗП при відключенні живлення.	≥ 1440 годин
Порядковий номер чеку.	1–4 294 967 295(з наростанням)

³ Якщо ім'я відсутнє, друкується номер касира

Параметр	Значення
Можливість підключення по інтерфейсу RS-232 комп'ютера, сканера штрих кодів, торгових ваг, індикатора клієнта.	чотири порти загального призначення (до 115200 Бод в залежності від порту)
Звіти: поточні та із обнулінням лічильників	<ul style="list-style-type: none"> • денний; • по відділах; • по кодах товарів; • зареєстрованого касира; • по годинах; • з електронного журналу.
501 (Z1) денний звіт із обнулінням.	Фіскальний
Кількість 501 звітів (Z1)	2559
Податкові звіти з фіскальної пам'яті 701 – 705:	<ul style="list-style-type: none"> • повний звіт ФП; • за період; • за період з накопиченням; • по номерах денних звітів; • по номерах денних звітів з накопиченням.
Друк запрограмованої інформації	<ul style="list-style-type: none"> • за відділами • по товарам • по комплексам
Друк документів з КСЕФ	<ul style="list-style-type: none"> • з перевіркою MAC; • без перевірки MAC.

3.5 ЗОВНІШНІЙ ВИГЛЯД ТА ОСНОВНІ ВУЗЛИ КАСОВОГО АПАРАТУ



Рис. 1 Вид зверху



Рис. 2 Вид з боку

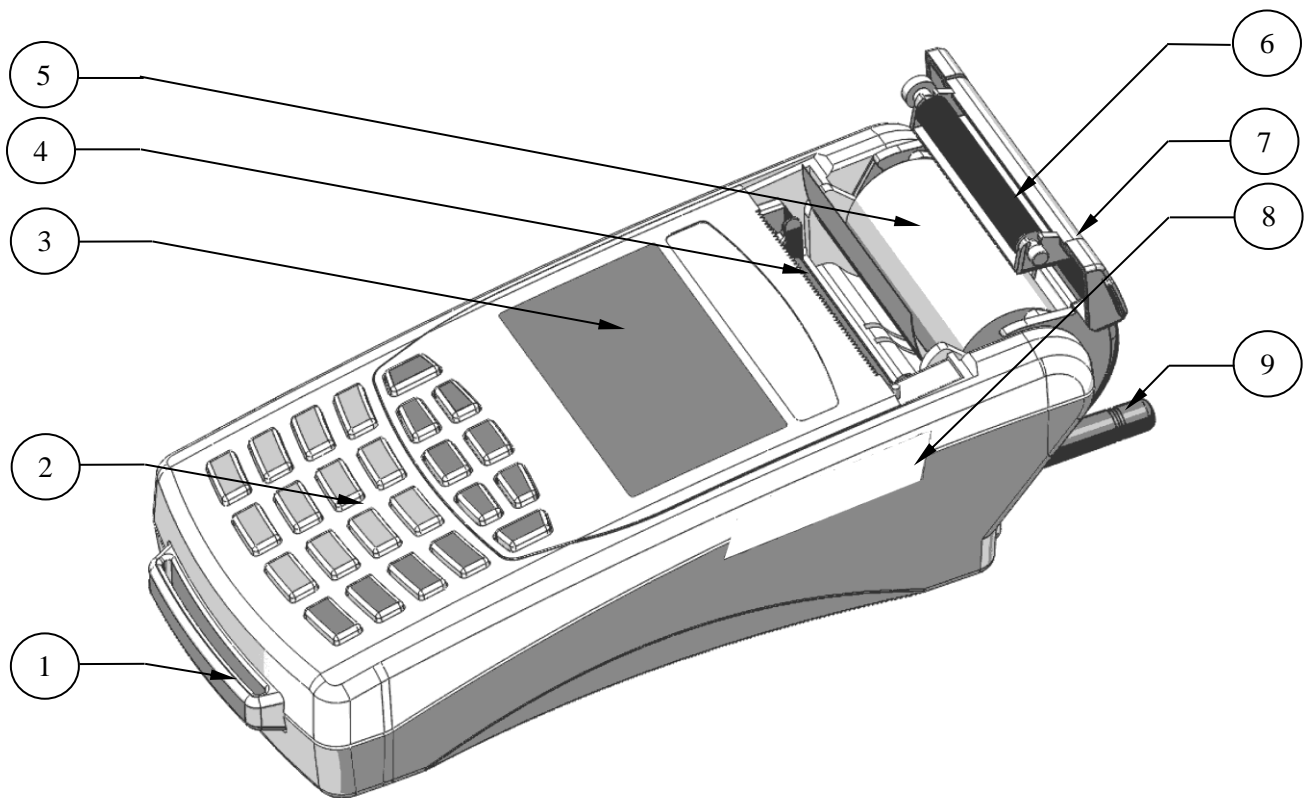

Рис. 3 Вигляд ЕККА з низу

На рисунках 1–3 цифрами позначено:

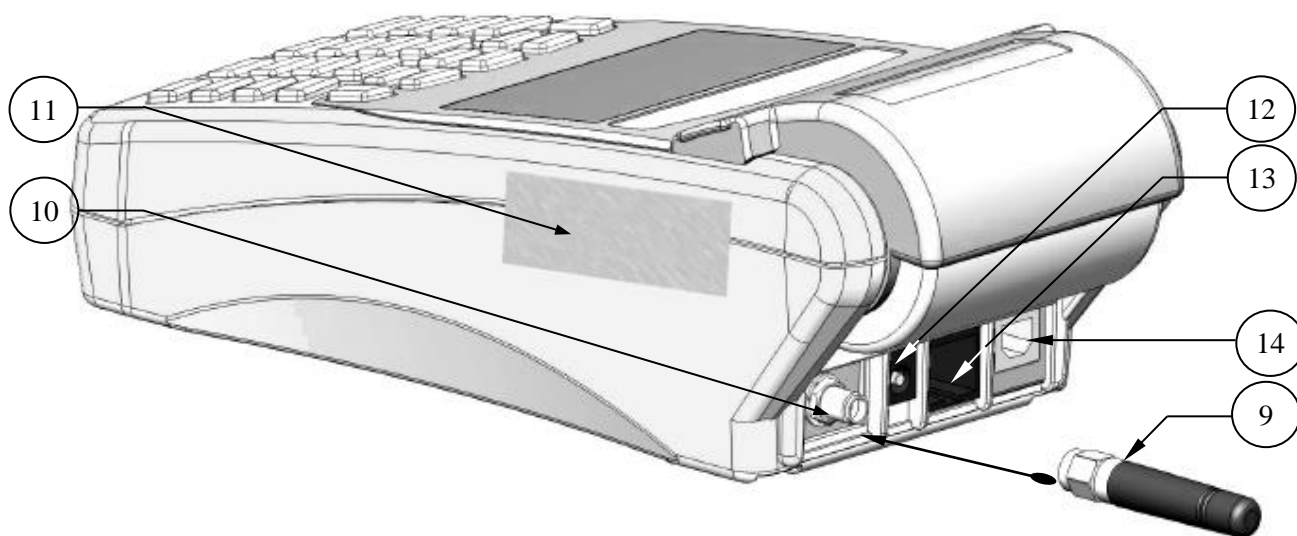
- | | |
|---|---|
| 1 — Кріплення для паска; | 10 — роз'єм для підключення антени; |
| 2 — клавіатура; | 11 — засіб контролю; |
| 3 — дисплей; | 12 — роз'єм для підключення блоку живлення; |
| 4 — механізм друку; | 13 — роз'єм сом-порту (порти 1 і 2, роз'єм А); |
| 5 — паперова стрічка на пластмасовій осі; | 14 — роз'єм USB (тип В); |
| 6 — притискний вал чекової стрічки; | 15 — місце встановлення пломби заводу-виробника; |
| 7 — кришка відсіку для чекової стрічки; | 16 — відділення для акумуляторної батареї і SIM-карт; |
| 8 — засіб контролю; | 17 — антена. |
| 9 — антена; | |

3.5.1 Клавіатура

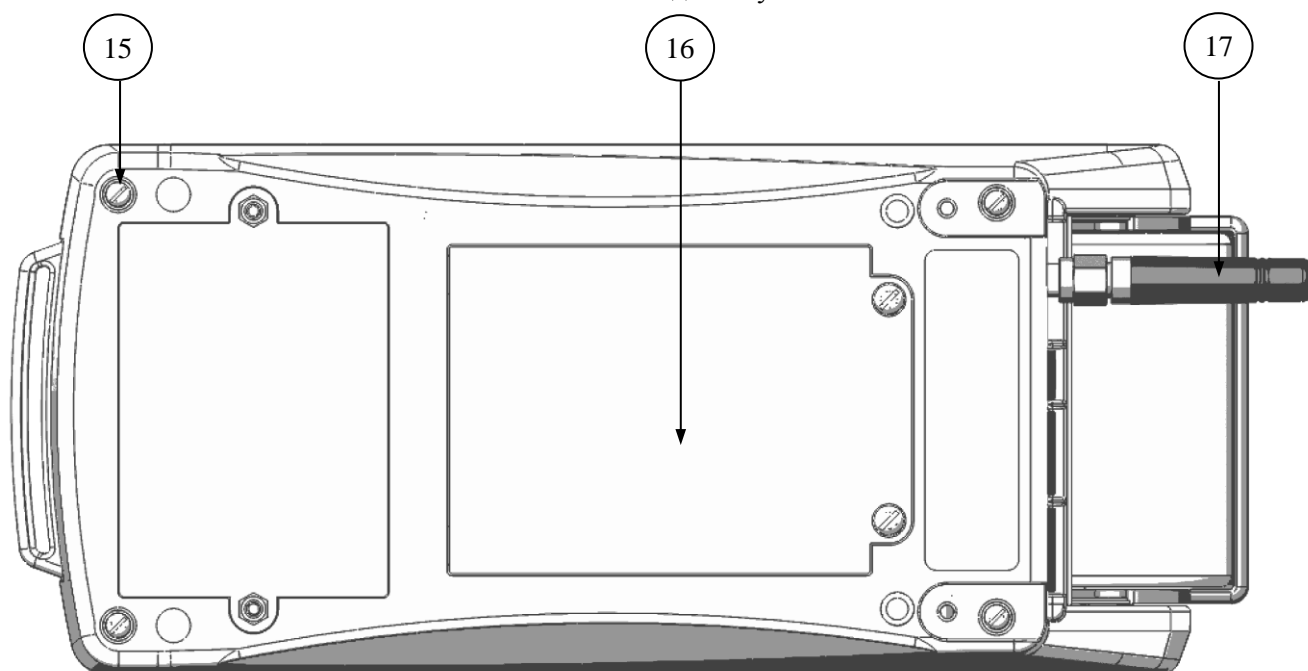
На клавіатурі розташовано чотири блоки клавіш.

Цифро-літерний блок (сині клавіші) слугує для введення цифр, літер, розділових знаків, а також додаткових символів.

Службові клавіші:  увімкнути/вимкнути,  та  позначені рожевим кольором.

Блок функціональних клавіш (зелені клавіші) використовується при виконанні робочих операцій.

Блок навігаційних клавіш (жовті клавіші) відповідають за навігацію по меню, введення знижок та надбавок тощо.

Перемикання розкладки клавіатури здійснюється клавішею **ЧЕК**. Перемикання здійснюється по колу: українська – російська – англійська. За замовчанням мова введення — українська. Перше натискання перемикає розкладку до російської, друге — до англійської. Повторне натискання здійснює перемикання розкладки клавіатури знову до української. Індикація поточної розкладки клавіатури при введенні текстової інформації здійснюється на дисплеї ЕККА. Української розкладці клавіатури відповідає позначення «УКР», російській — «РУС», англійській — «ENG». При перемиканні мови введення призначення інших клавіш (функціональних, навігаційних та службових) не змінюється. Російська розкладка клавіатури зображена на Рис. 5, англійської — Рис. 6.



Рис. 4 Українська розкладка клавіатури



Рис. 5 Російська розкладка клавіатури



Рис. 6 Англійська розкладка клавіатури

3.5.2 Порти підключення

Касовий апарат має 4 інтерфейси, конструктивно виконані попарно у двох роз'ємах 8P8C (див. Рис. 2). На роз'єм А виведено віртуальні порти 1 і 2. На роз'єм Б виведено віртуальні порти 3 і 4.

Налаштування портів на роботу з певним обладнанням виконується програмними засобами за допомогою команди «218» (див. п. 5.1.1.12).

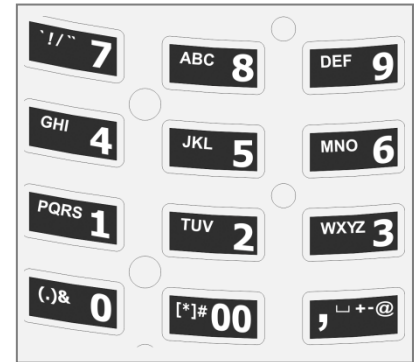
Кожен з портів можна налаштувати на підключення ПК, торгових ваг, сканера штрих-коду або дисплея покупця. Порт 1 може бути налаштований на роботу з комунікаційним блоком. В такому режимі управління портом 1 здійснюється комунікаційним блоком.



Підключення комунікаційного блоку здійснюється тільки через порт 1. Зв'язок касового апарату з ПК можливий тільки у режимі касового апарату.

У режимі комунікаційного меню зв'язок касового апарату з ПК блокується.

При підключенні торгових ваг користувач має можливість обрати протокол обміну даними з пристроєм в залежності від виробника торгових ваг.

3.5.3 Механізм друку

В касовому апараті встановлений термопринтер фірми Seiko (Японія). Кількість символів у рядку — 32. Швидкість друку — 8 рядків в секунду.

Ширина чекової стрічки — 58 мм.

3.5.4 Фіскальна пам'ять









Фіскальна пам'ять енергонезалежна, закрита кришкою фіскального блоку. Блок опломбований і його не можна розкрити, не пошкодивши пломби, кришки та/або корпусу ЕККА. Данні ФП не можуть бути змінені або видалені без пошкодження одного або всіх захисних бар'єрів доступу до фіскальної пам'яті — пломби, кришки фіскального блоку або корпусу ЕККА.

3.5.5 Маркування та опломбування

Маркування касового апарату нанесено на табличці, прикріпленій до корпусу. Маркування містить наступну інформацію: назва, тип, напруга живлення та інше, відповідно до технічних умов на апарати електронні контрольно-касові. Методи та місця опломбування наведено в паспорті виробу (3.021.056-01 ПС) і показані на Рис. 1 — Рис. 3.

3.5.6 Клавiші та їхні основні функції

Табл. 5 Функції клавiш у режимі касового апарату та комунікаційному меню

Клавiша	Режим касового апарату	Режим комунікаційного меню
	<ul style="list-style-type: none"> Клавiша вмикання/вимикання апарату. 	<ul style="list-style-type: none"> Клавiша вмикання/вимикання апарату.
	<ul style="list-style-type: none"> Закриття повідомлення про помилку; відміна дії або помилково натиснутої клавiші; очищення поля для вводу тексту. 	<ul style="list-style-type: none"> Ліва софт-клавiша; виконує дію, яка вказана в лівому нижньому кутку дисплея апарату.
	<ul style="list-style-type: none"> Натискається після введення ціни в операціях продажу товарів з відкритою ціною. у чеку — відмова від останньої позиції і/або анулювання усього чека; у режимі вводу тексту — видалення знаків перед курсором (аналог Backspace); у режимі очікування — виведення на екран технічних даних. 	<ul style="list-style-type: none"> Права софт-клавiша; виконує дію, яка вказана в правому нижньому кутку дисплея апарату.
	<ul style="list-style-type: none"> У відкритому чеку — націнка на товар або проміжний підсумок чеку; у режимі вводу тексту — переміщення курсору по тексту вперед (вправо); у режимі очікування — службове внесення грошей (коштiв). 	<ul style="list-style-type: none"> У режимі вводу тексту — переміщення курсору по тексту вперед (вправо).
	<ul style="list-style-type: none"> У відкритому чеку — знижка на товар у відкритому чеку — операція відмови від товару; у режимі введення тексту — переміщення курсору по тексту назад (влiво); у режимі очікування — служба видача грошей (коштiв). 	<ul style="list-style-type: none"> У режимі вводу тексту — переміщення курсору по тексту назад (влiво).
	<ul style="list-style-type: none"> У режимі вводу тексту — вмикання та вимикання режиму введення великих букв (аналог Caps Lock); при переміщенні по меню — переміщення курсору по пунктах меню до початку (вгору); у відкритому чеку — операція відсоткової знижки/націнки. 	<ul style="list-style-type: none"> При переміщенні по меню — переміщення курсору по пунктах меню до початку (вгору).
	<ul style="list-style-type: none"> У відкритому чеку — множення товару на його кількість; у режимі введення тексту — видалення символу, на якому знаходиться курсор (аналог Delete); при переміщенні по меню — переміщення курсору по пунктах меню в кінець (до низу); в режимі очікування, при підключених торгових вагах, — обмін даними між торговими вагами і касою щодо маси товару. 	<ul style="list-style-type: none"> При переміщенні по меню — переміщення курсору по пунктах меню в кінець (до низу).
	<ul style="list-style-type: none"> у режимі очікування або у відкритому чеку — продаж товару по коду/штрих-коду; у відкритому чеку (без попереднього введення коду) — повторний продаж товару, який востаннє продавався в чеку; у режимі редагування даних про товари — перехід на довільну позицію шляхом вводу коду або штрих-коду товару. 	<ul style="list-style-type: none"> Вихід з комунікаційного меню.
	<ul style="list-style-type: none"> Оплата чеком — у відкритих чеках при операціях продажу та повернення; у режимі вводу тексту — переключення мови; службове внесення/винесення коштів (форма оплати чеками). 	<ul style="list-style-type: none"> Перемикавання режиму введення текстової інформації (кирилиця, латиниця, цифровий ввід).

Клавіша	Режим касового апарату	Режим комунікаційного меню
	<ul style="list-style-type: none"> Оплата банківською картою або одним з п'яти запрограмованих користувачем типом оплати; друк запрограмованих даних в командах «607», «631», «632», «633». при редагуванні бази товарів — перехід між командами; службове внесення/винесення коштів (форма оплати чеками). 	<ul style="list-style-type: none"> При введенні або редагуванні інформації — стирання усього рядка символів (літер та цифр).
	<ul style="list-style-type: none"> Підтвердження дії; у режимі редагування даних про товари — перехід на наступну позицію; у відкритому чеку — проміжна сума. 	<ul style="list-style-type: none"> Видалення одного символу.
	<ul style="list-style-type: none"> Оплата чеку готівкою; Вихід з команди (аналог Escape); друк копії попереднього чеку. 	<ul style="list-style-type: none"> Вихід із збереженням налаштувань.

3.6 ДИСПЛЕЙ ТА ІНФОРМАЦІЯ, ЩО ВИВОДИТЬСЯ

Апарат має графічний монохромний дисплей роздільною здатністю 128×64 пікселів, вміщує 3-6 рядків (в залежності від розміру шрифту) текстової і 2 рядки статусної інформації. В верхньому статусному рядку відображається інформація про рівень та тип зв'язку, доступності каналів зв'язку, реєстрації касиру, рівню заряду акумуляторної батареї та іншу додаткову інформацію. В нижньому статусному рядку відображається годинник.

3.6.1 Повідомлення в статусному рядку

Статусний рядок розміщується у верхній частині дисплею ЕККА. Інформація в статусному рядку покликана оповіщати користувача о підключених зовнішніх пристроях і каналах зв'язку, поточний стан акумулятора, реєстрацію касира та ін.



Рис. 7 Приклад зовнішнього вигляду дисплею.



Рис. 8 Статусний рядок

- 1,2 — інформація про рівень прийому GSM та номер тримача SIM-карти, який задіяний в роботі;
- 3 — індикація доступності GPRS зв'язку;
- 4 — касир зареєстрований;
- 5 — піктограма рівня заряду акумулятора.

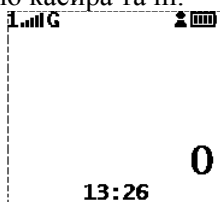
3.6.2 Піктограми в статусному рядку

АКУМУЛЯТОР

	Індикація рівня заряду акумулятора.
	Підключено зарядний пристрій.
	Акумулятор розряджений.

РОБОТА З ПК

	Апарат підключено до комп'ютера у режимі OFF LINE (підключення ПК див. команди «218», п. 5.1.1.12, стор. 20 та «204» п. 5.6.1, стор. 45).
	Апарат підключено до комп'ютера у режимі ON LINE 1 ⁴ (підключення ПК див. команди «218», п. 5.1.1.12, стор. 20 та «204» п. 5.6.1, стор. 45).
	Зв'язок відсутній (програмне відключення зв'язку з комп'ютером).
	Режим програмування комунікаційного блоку (команда «641»).



ІНДИКАЦІЯ ПОМИЛОК

	Відсутній папір.
	Відкрита кришка.





ІНФОРМАЦІЯ КОРИСТУВАЧЕВІ

	Касир зареєстрований.
--	-----------------------

⁴ Ця піктограма відображається при відключенні комунікаційного блоку ЕККА.

 (блимає)	Зміна закінчиться протягом години.
	Зміна закінчена, необхідно виконати денний звіт.
	Відкритий чек.

СТАН ЗВ'ЯЗКУ

	Номер тримача SIM-карти, рівень сигналу в мережі GSM (див. Рис. 8).
	Зв'язок через GPRS доступний.
	Зв'язок у роумінгу.
	Модем не ініціалізовано.

ДОДАТКОВІ ЗБОРИ

	Встановлено додаткові збори.
--	------------------------------

ГОДИННИК

14:40	Годинник. Формат ГГ:ХХ
-------	------------------------

4 ПІДГОТОВКА КАСОВОГО АПАРАТУ ДО РОБОТИ

4.1 РОЗПАКОВУВАННЯ

Вийміть апарат та блок живлення з упаковки. Переконайтеся у відсутності зовнішніх пошкоджень.



При наявності пошкоджень забороняється підключати блок живлення до апарата.

4.2 ПІДКЛЮЧЕННЯ/ЗАМІНА АКУМУЛЯТОРНОЇ БАТАРЕЇ

- Відкрутіть гвинти і зніміть кришку відділення для акумуляторної батареї і SIM-карт (Рис. 9а).
При заміні АБ — обережно від'єднати роз'єм. При від'єднанні необхідно триматись за тверду пластикову частину роз'єму, а не за провід!
- Під'єднати нову АБ (Рис. 9б).
- Розмістити АБ у відділенні, слідкуючи, щоб проводи не мали перегинів (див. Рис. 9в).
- Вставити кришку на місце і закрутити гвинти (див. Рис. 9г).



Рис. 9 Встановлення акумуляторної батареї в касовий апарат

4.3 ПІДКЛЮЧЕННЯ БЛОКА ЖИВЛЕННЯ І ЗАРЯДЖЕННЯ АКУМУЛЯТОРНОЇ БАТАРЕЇ

Для початку роботи потрібно встановити ЕККА на робоче місце касира. Підключити до апарата блок живлення. На дисплеї з'явиться значок .

Перед початком експлуатації апарата необхідно зарядити АБ. Для цього потрібно увімкнути блок живлення в електричну мережу 220 В. Середній час зарядки акумулятора ~8 годин.

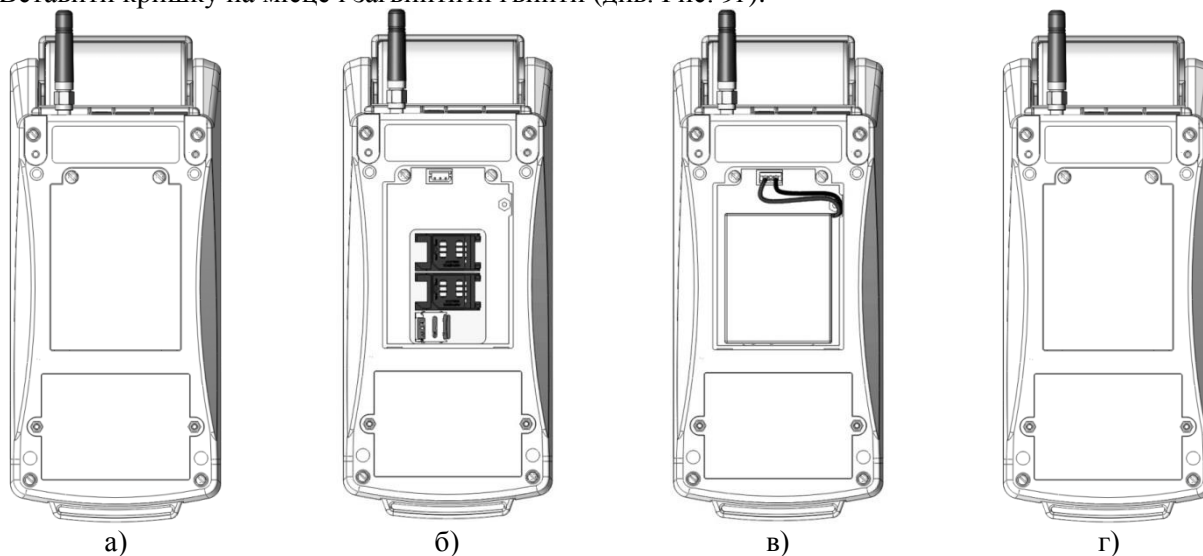
КОНТРОЛЬ РІВНЯ ЗАРЯДЖЕННЯ АКУМУЛЯТОРНОЇ БАТАРЕЇ

Ступінь заряду АБ відображається на дисплеї у вигляді піктограми індикатора заряду, розміщеної у верхньому правому куті.

Повному заряду АБ відповідає індикація , напруга для АБ при цьому складає більше 7,8 В; при індикації трьох квадратиків значення напруги знаходиться в діапазоні від 7,6 В до 7,8 В; при індикації двох — від 7,5 В до 7,6 В; при індикації одного — від 7,125 В до 7,5 В. Значення напруги повністю зарядженої АБ становить понад 7,8 В.

Повному розряду АБ відповідає індикація  — піктограма повністю розрядженої батареї. Значення напруги розрядженої АБ нижче 7,125 В.

В цьому випадку рекомендується підключити блок живлення для заряду АБ.



При появі позначки  на дисплеї терміново підключіть блок живлення для зарядження АБ!

4.4 УВІМКНЕННЯ ТА ВИМКНЕННЯ



Для початку роботи треба вийняти ЕККА та блок живлення з упаковки, перевірити, що зовнішні пошкодження корпусу ЕККА, АБ та блоку живлення відсутні.



При наявності пошкоджень акумуляторної батареї, блоку живлення або ЕККА підключати блок живлення до ЕККА забороняється.

Для увімкнення ЕККА натиснути і утримувати клавішу  протягом ~ 2 с.

Після увімкнення лунає короткий звуковий сигнал, а на екрані відображається інформація, яка була виведена на ньому безпосередньо перед останнім вимкненням.

Для перезавантаження ЕККА необхідно натиснути клавішу  і утримуючи її натиснути клавішу . Якщо в ЕККА при цьому був відкритий чек, він відміняється з друком відповідного повідомлення на касовій стрічці.

При першому ввімкненні MINI-T 400ME у лівому верхньому куті на дисплеї ЕККА з'явиться надпис **!MDM**, що означає що модем знаходиться в процесі ініціалізації. Через деякий час, після ініціалізації модему (3 – 4 сек.) на дисплей буде виведено яка SIM-картка використовується⁵ (див. п. 3.6). У випадку якщо на дисплей не виводиться знак задіяної SIM-картки та постійно висвічується знак ініціалізації модему, — зверніться до ЦСО для ремонту.

В правому верхньому куті виводиться індикатор заряду акумулятора ЕККА. Знизу посередині на дисплеї виводиться час у форматі «ГГ:ХХ», де ГГ — години, ХХ — хвилини. Також в середній частині дисплею буде виведена сума розрахунку (при першому ввімкненні — 0 (нуль)).

Якщо касовий апарат не вмикається, перевірте, чи підключений блок живлення і чи правильно встановлена акумуляторна батарея.

Якщо проблему усунути не вдається, зверніться до авторизованого ЦСО.

При реєстрації касира в правому верхньому куті, поряд з індикатором заряду акумулятора, з'являється піктограма реєстрації касира (докладніше див. 5.4.1).

4.5 ВСТАНОВЛЕННЯ/ЗАМІНА SIM-КАРТИ

ЕККА підтримує роботу з однією з двох SIM-карт, тримачі яких розташовані в тому ж відсіку, що і АБ (Рис. 10).



Перед установкою SIM-карти в касовий апарат необхідно активувати на ній послуги GPRS та зняти запит на PIN-код при включенні апарату за допомогою мобільного телефону.



Використовуйте тільки SIM-карти GSM операторів мобільного зв'язку.

1. Відкрутити гвинти і зняти кришку відділення для АБ і SIM-карт (див. Рис. 10а-б).
2. Відсунути тримач SIM-карти і підняти його (див. Рис. 10в).
3. Якщо в SIM-тримачі була вставлена SIM-карта, вийняти її й установити на її місце нову (див. Рис. 10д,е).
4. При необхідності, можна встановити відразу дві SIM-карти.
5. Встановити кришку на місце і закрутити гвинти.

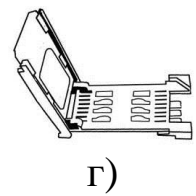
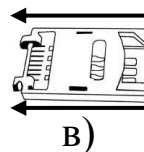
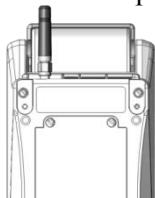

⁵ При відсутності sim-карти на дисплей періодично буде виведено 1SIM та 2SIM. Це означає що модем по черзі опитує першу та другу sim-карти та очікує на їх відповідь.



Рис. 10 Встановлення SIM-картки в касовий апарат.

4.6 ПІДКЛЮЧЕННЯ АНТЕНИ

1. Вийняти антену з упаковки.
2. Вставити металевий кінець антени у роз'єм і за годинниковою стрілкою закрутити з'єднувальну гайку до упору.

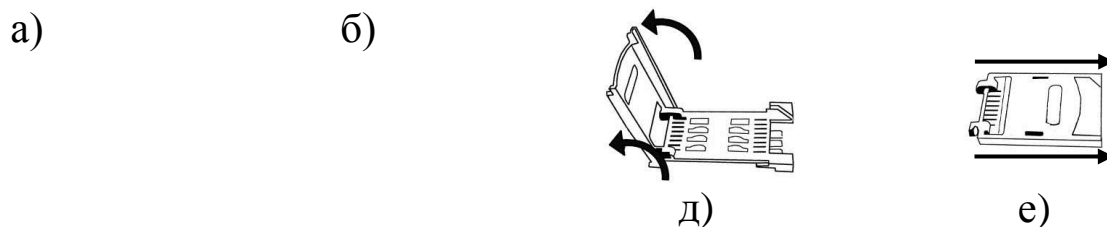
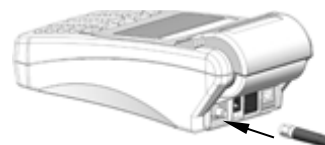

За умов слабого сигналу, рекомендовано використовувати виносну антену. Виносна антена до комплекту поставки не входить і може бути придбана окремо. Встановлення виносної антени виконується аналогічно.

4.7 ЗАПРАВКА ПАПЕРОВОЇ СТРІЧКИ

Касовий апарат постачається із встановленим рулоном термопаперу.



Вбудований термопринтер призначений для друку на паперовій стрічці, яка вкрита термочутливим шаром. Забороняється використовувати в касовому апараті звичайну паперову стрічку. Принтер ЕККА не містить тонера та інших фарбувальних речовин, а тому не здатен друкувати на звичайному папері і при друці на саморобній стрічці зі звичайного паперу ніякої інформації надруковано не буде.

Порядок дій для заміни рулону термопаперу в ЕККА:

- а) При появі на стрічці маркера фарбою, що вказує на закінчення касової стрічки, припиніть торгові операції.

При закінченні паперу на дисплей буде виведено повідомлення:

**ПОМИЛКА 97
Відсутній папір**

- б) Відчинити кришку боксу паперової стрічки (Рис. 11а, Рис. 11б).
- в) Витягнути пластикову вісь з залишками поточного рулону (Рис. 11б).
- г) Встановити пластикову вісь в новий рулон (Рис. 11в).
- д) Вставити пластикову вісь з новим рулоном на місце, слідкуючи щоб кінці осі увійшли в призначені для цього пази. Пластикову вісь з рулоном повинна бути встановлена без перекосів, рулон має вільно обертатися (Рис. 11г). При цьому на дисплей буде виведено повідомлення:

**ПОМИЛКА 70
Відкрита кришка**





Рис. 11 Встановлення чекової стрічки

- е) Рівно, без перекосів витягнути 3 – 4 сантиметри стрічки і акуратно зачинити кришку (повинно пролунати характерне клацання).

Щоб відновити касові функції та перейти до роботи з касовим апаратом натисніть клавішу . Якщо всі дії виконані вірно, після натискання клавіші повідомлення про помилку зникне та ЕККА повернеться до робочого стану.

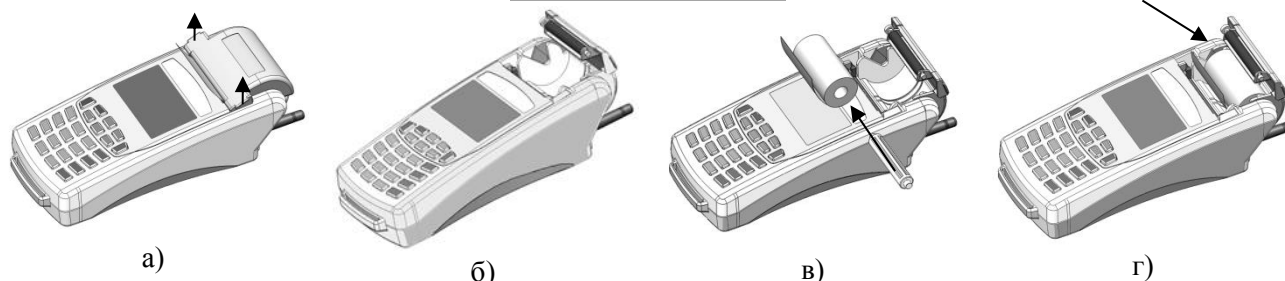

Необхідно переконаватися, що паперова стрічка вставлена вірно, як зображено на рисунку 11. Якщо паперову стрічку встановлено невірно, друк на ній буде неможливий!



Виконуючи заміну паперової стрічки, слід уникати застосування великих зусиль.

5 ПОСЛІДОВНІСТЬ РОБОТИ З КАСОВИМ АПАРАТОМ

5.1 КОМАНДИ

5.1.1 Опис основних команд ЕККА

Введення тексту та програмування ЕККА оператором/адміністратором на етапі налаштування, а також зняття звітів здійснюється за допомогою команд. Команда — це тризначне число (За виключенням команд реєстрації та розреєстрації касирів, — ці команди однозначне число.), при вводі якого в пам'ять апарату вноситься інформація або установка по виводу даних на дисплей, вводу необхідної текстової інформації, відображення даних, установки для друку, тощо. Опис команд ЕККА наведений в цьому документі нижче. Загальний список команд за алфавітом та їх короткий опис наведений у п. 5 цього документа.







Введення команди з клавіатури ЕККА завершується вводом  (аналог «Enter»). Якщо команда передбачає введення паролю, тоді після введення команди на дисплей буде виведено запит на його введення. За замовчуванням паролі мають наступні значення:

- пароль касира за замовчуванням не встановлений (будь-які паролі рівні 0 не вводяться, та вхід здійснюється автоматично);
- пароль старшого касиру за замовчуванням — 12321 (можна змінити по команді «699», докладно див. п. 5.1.1.33);
- пароль адміністратора за замовчуванням — 12321 (можна змінити по команді «698», докладно див. п. 5.1.1.32);
- пароль податковий, незмінний, рівний 36963.





5.1.1.1 Введення та редагування текстової інформації

Текст вводиться за допомогою поля синіх клавіш. Для отримання потрібного символу треба декілька разів натиснути на клавішу до появи необхідного символу на дисплеї. Після паузи курсор перейде до наступної позиції. Введення текстових даних відбувається з можливістю редагування введеного рядка.

При редагуванні треба використовувати такі клавіші:

-  (вліво) — переміщення курсору по тексту назад (див. Табл. 5);
-  (вправо) — переміщення курсору по тексту вперед (див. Табл. 5);
-  — затерти символ зліва від курсору (аналог Backspace) (див. Табл. 5);
-  (донизу) — затерти символ, на якому встановлений курсору (аналог Delete) (див. Табл. 5);
-  (догори) — включити/виключити режим великих букв (аналог Caps Lock) (див. Табл. 5).
-  — переключення вибору мови УКР/РУС/ENG/123 (див. Табл. 5);

5.1.1.2 Вибір пунктів меню. Навігаційні клавіші

Вибір потрібного підпункту меню здійснюється за допомогою блоку навігаційних клавіш. Переміщення курсору вгору та вниз здійснюється за допомогою клавіш  та  відповідно. Переміщення курсору вправо та вліво за допомогою клавіш  та  відповідно. Вибір будь-якого пункту в меню команди повинен завершуватись натисненням клавіші , після вибору необхідного пункту меню.

5.1.1.3 Команда 201. Редагування дати

Перевірка та зміна дати, що встановлена в ЕККА, здійснюється за допомогою команди «201». За замовчуванням пароль адміністратора — 12321. При вводі в експлуатацію ЕККА обов'язково змініть пароль адміністратора.

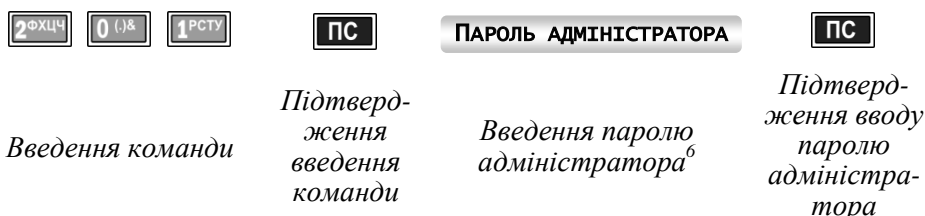

Пароль адміністратора — числова послідовність з шести цифр, яка встановлюється за допомогою команди «698» (див. п. 5.1.1.32).



На фіскалізованому ЕККА команда «201» не може бути виконана.

При введенні дати касири повинні бути розреєстровані (п. 5.4.1). Формат введення дати — «ДДММРР», де ДД — день, ММ — місяць, РР — рік.

На фіскалізованому ЕККА дата встановлюється лише представником центру сервісного обслуговування. Ця дата повинна бути не нижче ніж дата останнього запису денного звіту із обнулінням (п. 5.5.2) у ФП.



Змінити дату можна лише в тому випадку, якщо електронний журнал пустий, тобто після друку електронного журналу з обнулінням не було виконано ніяких дій, які обов'язково повинні вноситися в журнал.

5.1.1.4 Команда 202. Коригування часу

Корекція часу виконується за командою «202». Для редагування часу ЕККА необхідно ввести пароль адміністратора:



Корекція часу на фіскальному ЕККА можлива лише після виконання денного Z-звіту з обнулінням «501».

Формат введення дати — «ГГХХСС», де ГГ — години, ХХ — хвилини, СС — секунди. При проведенні корекції часу касири повинні бути розреєстровані (п. 5.4.1).

Перевірити поточну дату та час можна натиснувши на клавішу .

5.1.1.5 Команда 203. Управління друком у нефіскальному режимі

В нефіскальному режимі можна заборонити друк командою «203». Для цього необхідно ввести наступну послідовність з клавіатури ЕККА:



Після вводу команди на дисплей буде виведено меню вибору з двох пунктів

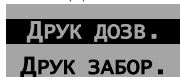

Управляючі клавіші та вибір здійснюється згідно наведеному в п. 5.1.1.2.

Заборона друку командою «203» виконується в тільки в нефіскальному режимі.

5.1.1.6 Команда 211. Управління друком копії чеку

Друк копії чеку можна встановити командою «211». Введення команди повинно бути підтверджено натисканням клавіші , а також введенням паролю адміністратора:



Після вводу команди на дисплей буде виведено меню вибору з двох пунктів:

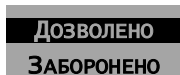

Навігаційне переміщення курсору здійснюється згідно наведеному в п. 5.1.1.2. Відповідний вибір зберігається та відбувається автоматичний вихід з меню команди до основного екрану. Для скасування введеної команди та виходу з меню програми без змін установок треба натиснути клавішу .

5.1.1.7 Команда 210 та 212. Індикація стану ЕККА

Перевірити стан ЕККА можна командою «210» або «212».



або

⁶ Пароль адміністратора за замовчанням — «12321». Для зміни паролю адміністратора див. команду 698, п. 5.1.1.32.



Після введення цієї команди на індикатор виводиться інформація про стан ЕККА, в якій містяться такі дані:

- серійний номер ЕККА, який повинен збігатись з вказаним у паспорті та на шильдику даного ЕККА;
- номер версії внутрішнього ПЗ;
- об'єм вільної фіскальної пам'яті у відсотках;
- об'єм вільної пам'яті у електронному журналі у відсотках.

Якщо виявиться хоч яка-небудь відмінність, звертайтеся до представника сервісного центру.

5.1.1.8 Команда 213. Налаштування друку

За командою «213» здійснюється установка параметрів друку:



Після введення команди та паролю відбувається вхід в меню вибору:



- контраст друку (від 0% до 100%);
- відстань між чеками (від 8 мм до 30 мм.);
- друк копії список виконаних операцій за зміну (символами нормальної або зменшеної висоти).

Після вибору контрасту друку відбувається перехід до наступного пункту вибору меню — вибору відстані між чеками, а після цього — до вибору розміру шрифту копії електронного журналу. Перехід відбувається по колу, таким чином, що якщо було встановлено невірне значення, то користувач має можливість виправити невірне введене значення. Для виходу з меню вибору та повернення до

відображення треба натиснути клавішу , після чого на дисплей буде виведено запитання

ЗБЕРЕГТИ ЗМІНИ?

С=НІ ПС=ТАК

. Щоб нові дані були збережені, необхідно натиснути клавішу , для виходу без збереження введених даних та повернення до попередніх установок необхідно натиснути клавішу .

5.1.1.9 Команда 214. Налаштування енергозбереження

Командою «214» можна провести налаштування для комфортного перегляду інформації, що виводиться на дисплей ЕККА. Для налаштування відображенням необхідно ввести команду та підтвердити її натисканням клавіші , а також введенням паролю адміністратора:



Після вводу команди за вищенаведеною схемою відбувається вхід до меню команди. Пункти меню команди виводяться на дисплей окремо й послідовно. В меню команди існує можливість провести налаштування для таких параметрів ЕККА:



- яскравість підсвічування дисплею (вимірюється у «%», від 0% до 100%);
- дозвіл/заборона підсвічування під час друку;
- час вимкнення підсвічування (вимірюється у секундах, від «Вимкнути» до 90 с);
- заставка через (вимірюється у секундах, від «Вимкнути» до 90 с);
- час переходу до режиму сну (вимірюється у хвилинах, від «не вмикати» до 90 хв.);
- тип заставки (системний, текстовий, графічний).

Навігаційне переміщення курсору здійснюється згідно наведеному в п. 5.1.1.2. Пункти підменю виводяться на дисплей циклічно, таким чином, що після вибору останнього пункту меню — типу заставки, на дисплей автоматично буде виведено перший пункт меню — вибір яскравості підсвічування.

Для виходу з меню та повернення до основного екрану, треба натиснути клавішу , після чого на дисплей буде виведено запит:

ЗБЕРЕГТИ ЗМІНИ?

С=НІ ПС=ТАК

Щоб нові дані були збережені, необхідно натиснути клавішу , для виходу без збереження введених даних та повернення до попередніх установок необхідно натиснути клавішу .

5.1.1.10 Команда 216. Налаштування тонів клавіатури

Для ЕККА мається можливість вимикання тонів клавіатури (відключення звукового тонового супроводу натискання клавіш), для чого слугує команда «216». Для здійснення налаштування тонів клавіатури необхідно ввести пароль адміністратора:





За допомогою цієї команди тони клавіатури можуть бути включені або повністю відключені. Вибір пунктів меню команди та використання здійснюється аналогічно описанню приведену в п. 5.1.1.2.

5.1.1.11 Команда 217. Введення/редагування коментаря

Текстовий коментар вводиться за допомогою поля синіх клавіш на клавіатурі ЕККА. Для введення коментаря до товару необхідно ввести команду «217» в форматі:

    ПАРОЛЬ АДМІНІСТРАТОРА 

Введення та редагування коментаря здійснюється аналогічно наведеному у п. 5.1.1.1. Коментар може бути довжиною до 56 символів.

Цей коментар друкується при введенні клавіатурної послідовності  . Введений коментар може бути використаний як «нульовий чек».

5.1.1.12 Команда 218. Налаштування послідовних портів

В ЕККА MINI-T 400ME має можливість підключення додаткового (допоміжного, основного) торговельного обладнання, такого як персональний комп'ютер (ПК), ваги, сканери штрих-коду (ШК), індикатор клієнта. Для підключення пристроїв потрібно налаштувати параметри обміну даними між пристроєм та ЕККА.

Основні параметри, які потрібно налаштувати для роботи периферійного торгового обладнання:

- встановлення швидкості обміну даними між пристроями в діапазоні від 600 до 115200 Біт/с,
- парність,
- стоп-біти.

Додаткові:

- встановлення часового інтервалу між байтами при прийомі та передачі даних,
- встановлення часового інтервалу між пакетами при прийомі та передачі даних.

Для налаштування підключення торговельного обладнання до портів ЕККА в ПО касового апарату існує команда «218». Для настроювання портів для підключення обладнання необхідно ввести цю команду у форматі:

    ПАРОЛЬ АДМІНІСТРАТОРА 

В даному ЕККА конструкцію передбачено два com-порти змонтованих в одному роз'ємі, а також один роз'єм з інтерфейсом USB.

Після введення команди на дисплей буде виведено меню налаштувань:

Налаштування
COM 1
Підключено:
Нічого

Навігаційне переміщення курсору здійснюється згідно наведеному в п. 5.1.1.2.

Після вибору порту здійснюється перехід в підменю, в якому можна також клавішами переміщення курсору вибрати один з існуючих стандартних підключень обладнання:

- Нічого
- ПК
- Ваги
- Сканер ШК
- Інд. клієнта
- Комунікац. блок



Це меню виводиться при налаштуванні COM 1. При налаштуванні COM 2 меню виводиться без останнього пункту, оскільки підключення комунікаційного блоку здійснюється виключно до COM 1.

При виборі визначеного пристрою можна вибрати відповідні параметри підключення.



Не рекомендовано налаштовувати ЕККА під однакове периферійне обладнання одразу на декілька портів. Пристрій, підключений до порту з більшим номером, не буде взаємодіяти з ЕККА.

При виборі пункту «ПК» користувачеві пропонується можливість, — виводиться меню, настроювання основних та додаткових параметрів. Після входу в підменю основних та розширених параметрів, при введенні будь-якого параметру та натисканні клавіші  для підтвердження автоматично відбувається перехід до наступного параметру в меню.

В основні параметри настроювання роботи com-порту при підключенні ПК включено: швидкість обміну з портом, парність, стоп-біт. Швидкість обміну з портом ПК можна вибрати, використовуючи клавіші переміщення курсору  (догори) та  (донизу) зі стандартних швидкостей обміну по com-порту (Б/с):

- 115200;

- 57600;
- 38400;
- 28800;
- 19200;
- 14400;
- 9600;
- 4800;
- 2400;
- 1200;
- 600.

Перехід до вводу парності відбувається автоматично після вибору швидкості обміну між портами. Для вибору режиму парності⁷ в меню мається наступні пункти підменю:

- нема;
- непарн.;
- парн.;
- один;
- нуль.

Вибір пунктів також виконується клавішами для переміщення курсору. Після вибору режиму парності автоматично здійснюється перехід до підменю вибору стоп-біту. Вибір стоп-біту здійснюється з представлених пунктів підменю – 1, 2. Після вибору стоп-біту автоматично здійснюється перехід до меню основних та розширених налаштувань.

До розширених налаштувань зв'язку через com-порт ЕККА з ПК з інтерфейсом RS-232C включено параметри:

- міжбайтового інтервалу для прийому;
- міжпакетного інтервалу для прийому;
- міжбайтового інтервалу для передачі;
- міжпакетного інтервалу для передачі.

Введення цих параметрів здійснюється користувачем в текстовому режимі. Ведення здійснюється з точністю до третього знаку після коми.

Після редагування параметрів визначеного порту натисканням клавіші  здійснюється перехід до меню вибору номера порту.

При підключенні ваг користувач має можливість обрати протокол обміну даними з пристроєм в залежності від виробника торгових ваг. Для налаштування підключення торгових ваг (електронних) треба вибрати порт підключення та вибрати в підменю пункт «Ваги». Після цього користувачеві буде запропоновано вибір встановлених типів торгових ваг. Встановлені типи торгових ваг для підключення:

- користувацькі;
- UNS TC15;
- Капля ВР-4149;
- DIGI DS-788⁸;
- CAS AP-15;
- AXIS A250.

Після вибору типу торгових ваг користувачеві буде запропоновано (виведене підменю) налаштування основних та розширених параметрів з'єднання торгових ваг з ЕККА по com-порту. Ці параметри аналогічні тим, що встановлюються для з'єднання ЕККА з ПК (див. цей підпункт вище). Після встановлення основних параметрів користувач має можливість налаштувати розширені параметри з'єднання торгових ваг. Параметри з'єднання торгових ваг аналогічні тим, що встановлюються для з'єднання ЕККА з ПК.

Основні та розширені опції налаштування з'єднання аналогічні вищеописаним для з'єднання ЕККА та ПК.

При виборі пункту меню налаштування підключення індикатора клієнта на дисплей буде виведено два типи індикаторів, які можуть бути підключені до апарату:

- юнісистем ІП-4;
- Дисплей 2x20.

Після вибору типу індикатора клієнта, який підключається, буде виведено меню налаштування основних та розширених параметрів підключення індикатора до касового апарату. Налаштування основних та розширених параметрів аналогічно наведеному вище при підключенні ПК.

⁷ Парність, — це режим обміну даними по інтерфейсу RS-232C в асинхронному режимі при якому проводиться перевірка переданих пакетів на парність.

⁸ В вагах має бути встановлений протокол Datsys Ukraine Interface.

У налаштуваннях порту USB є лише один пункт — для підключення ПК. Підключення ПК до ЕККА за допомогою USB не вимагає введення ніяких додаткових налаштувань. Підключення вбудованого комунікаційного блоку можна виконати виключно до com-порту 1.

Вихід з меню здійснюється натисканням клавіші .

5.1.1.13 Команда 219. Управління коментарем при службовому внесенні/видачі

Цією командою дозволяється або забороняється друк коментаря при службовому внесенні/видачі:

    ПАРОЛЬ АДМІНІСТРАТОРА 

Управляючі клавіші та вибір здійснюється аналогічно наведеному п. 5.1.1.2.

5.1.1.14 Команда 222. Управління глобальним обліком кількості товарів

Командою «222» встановлюється дозвіл/заборона глобального обліку кількості товарів. Для дозволу/заборони глобального обліку кількості товарів необхідно ввести команду у форматі:

    ПАРОЛЬ АДМІНІСТРАТОРА 

Якщо командою «618» (п. 5.3.5.8) здійснюється ігнорування підрахунку та обліку кількості окремого товару, то параметр, який вводиться за командою «222», взагалі забороняє підрахунок кількості для всього асортименту запрограмованих товарів.



Змінити значення можна лише після виконання звітів з обнулінням «503» та «501».

Управляючі клавіші та вибір здійснюється аналогічно наведеному п. 5.1.1.2.

5.1.1.15 Команда 224. Налаштування контрастності індикатора

Контрастність індикатора змінюється від 0% до 100%. Після вводу команди у форматі:

    ПАРОЛЬ АДМІНІСТРАТОРА 

на дисплей ЕККА буде виведено меню з установками контрастності дисплею у відсотках від 0% до 100% з кроком 10%. Користувач може вибрати певну контрастність, переміщаючи курсор за допомогою клавіш, аналогічно наведеному в п. 5.1.1.2. Після здійснення вибору користувачем, вихід з меню команди до основного екрану ЕККА відбувається автоматично.

5.1.1.16 Команда 271. Час блокування роботи ЕККА

Встановити час, який залишився до моменту блокування ЕККА, можна за командою:





Після введення команди на дисплей ЕККА буде виведено дані про час, що залишився до блокування⁹ ЕККА.

5.1.1.17 Команда 300. Введення/редагування кількості касирів

Цією командою проводиться вибір кількості касирів, працюючих на даному апараті. Введення команди виконується у форматі:

    ПАРОЛЬ АДМІНІСТРАТОРА 

або

   ПАРОЛЬ АДМІНІСТРАТОРА 

Кількість касирів, що можуть працювати на ЕККА, обмежена вісьмома. Після введення команди на дисплей ЕККА буде виведено меню команди в якому буде запропоновано ввести кількість касирів, яка дозволена на цьому ЕККА.

5.1.1.18 Команди 301 — 308. Введення/редагування паролів касирів

Для введення або редагування паролю касира необхідно ввести команду у форматі:

    ПАРОЛЬ КАСИРА 

де  — порядковий номер касира від 1 до 8.

Пароль касира — це цифрова послідовність (до дев'яти цифр), яка може приймати значення від 000000001 до 999999999.

Після введення команди на екран ЕККА буде виведено запитання:

Касир 1
Введіть новий
пароль

⁹ Блокування ЕККА є заборонаю будь-яких дій з пов'язаних з фіскальними операціями, такими як операції з готівковою, внесенням і винесенням грошей з каси, продажем товару і т. п. При блокуванні каси є можливість зробити Z-звіт.



При введенні паролю касиру потрібно пам'ятати, що нулі перед будь-якими іншими цифрами в паролі не є значущими та не враховуються при запису в пам'ять. Тобто, наприклад, пароль введений за цією командою у вигляді «00001» буде записаний в пам'ять ЕККА як «1».

5.1.1.19 Команда 339. Введення/редагування імен касирів

Для введення або редагування імені касиру необхідно ввести команду у форматі:

    ПАРОЛЬ АДМІНІСТРАТОРА 

Послідовний перебір імен касирів здійснюється натисканням клавіші .

При введенні команди на дисплей буде виведене меню с заголовком у верхньому рядку — «Редагування імен касирів» та вказаний номер касира, ім'я якого можна змінити. Введення та редагування імен здійснюється згідно наведеному в п. 5.1.1.1. Після введення імені касиру та натисканні клавіші  для підтвердження, здійснюється перехід до наступного за номером касиру. Перехід здійснюється циклічно таким чином, що перехід виконується від останнього восьмого до першого. Для завершення введення імен касирів та виходу з меню команди необхідно натиснути клавішу .

5.1.1.20 Команда 400. Заборона друку заключного повідомлення

Заборона друку заключного повідомлення здійснюється командою «400». Формат введення команди:

    ПАРОЛЬ СТАРШОГО КАСИРА 

або

   ПАРОЛЬ СТАРШОГО КАСИРА 

Після введення команди в вищевказаному форматі встановлюється заборона друку заключного повідомлення, та автоматично відбувається перехід до основного екрану ЕККА. При цьому ніяких повідомлень на дисплей та касову стрічку не виводиться.

5.1.1.21 Команди 401 — 410. Вибір заключного повідомлення

В результаті виконання цієї команди виконується вибір відповідного запрограмованого рядку для друку заключного повідомлення. Номер рядку заключного повідомлення відповідає останнім двом цифрам команди, та в разі заміни заключного повідомлення цілком або частково (одного або декілька рядків), відповідний рядок буде замінюватись на нововведений (редагування/заміна рядку заключного повідомлення здійснюється за допомогою команди «610», див. п. 5.3.2). Вибране заключне повідомлення друкується. Формат введення команди:



    ПАРОЛЬ СТАРШОГО КАСИРА 

де  — порядковий номер рядка (від 01 до 10, дві цифри,) заключного повідомлення

Після введення команди вихід до основного екрану ЕККА відбувається автоматично.

5.1.1.22 Команда 620. Дозвіл/заборона типів оплати

В ЕККА реалізовані 8 типів оплати, три з яких — фіксовані, а п'ять можуть бути запрограмовані. Фіксовані типи оплати:

- готівкою, клавіша ;
- чеком, клавіша  (безготівкова оплата);
- банківською картою, клавіша  (безготівкова оплата). Клавіша може бути заздалегідь запрограмована на будь-який тип оплати (п. 5.1.1.26).

Програмування/редагування типів оплати здійснюється командою «620», введення якої здійснюється у форматі:

    ПАРОЛЬ АДМІНІСТРАТОРА 

Введення команди викликає на дисплей наступне меню команди:

- Продаж
- Виплата
- Служб. внесення
- Служб. видача

Навігаційне переміщення курсору здійснюється згідно наведеному в п. 5.1.1.2.



Для вибраної позиції програмують по черзі для кожного з всіх восьми типів оплати заборону або дозвіл використання. Перехід до наступного типу оплати виконується після натискання клавіші .

Є можливість виключити програмування цього параметра для п'яти додаткових типів оплати. Для цього після виведення на дисплей питання «Програмувати додаткові типи оплати?» необхідно відповісти «НІ» натиснувши клавішу .

З будь-якого пункту меню здійснюється перехід на меню команди при натисканні клавіші . Вихід з меню команди в головне меню із збереженням запрограмованих параметрів здійснюється повторним натисканням цієї клавіші.

Якщо були внесені будь-які зміни в установки, на дисплей буде виведено запитання про збереження внесених налаштувань:

ЗБЕРЕГТИ ЗМІНИ?
С=НІ ПС=ТАК

Щоб нові установки були збережені, необхідно натиснути клавішу , для виходу без збереження введених даних та повернення до попередніх установок необхідно натиснути клавішу .





5.1.1.23 Команда 621. Дозвіл/заборона націнок та знижок

Для дозволу або заборони націнок та знижок слугує команда «621». Формат введення команди:



       **ПАРОЛЬ АДМІНІСТРАТОРА** 

Після введення команди у вище приведенному форматі на дисплей буде виведено меню команди. Послідовність для вибору пунктів меню дозволу/заборони націнок та знижок наступна:

- заборона/дозвіл націнки;
- заборона/дозвіл знижки;
- фіксована націнка;
- фіксована знижка.

Пункти меню виводяться на дисплей ЕККА почергово. Переміщення по пунктах меню дозволу/заборони націнки/знижки здійснюється за допомогою курсору клавішами  (догори) та  (донизу) та натисненням кнопки  для підтвердження вибору. Після здійснення вибору по першим двом пунктам, користувач має можливість ввести знижку/націнку (два останні пункти меню команди) у відсотках, з точністю до другого знаку після коми. Перехід до наступного пункту меню відбувається автоматично. Після введення інформації в останньому пункті (фіксована знижка) перехід здійснюється до першого пункту (заборона/дозвіл націнки), таким чином, що помилково введені установки можуть бути відредаговані. Для виходу з меню команди необхідно натиснути клавішу , після чого на дисплей буде виведено запит на збереження введених установок:

ЗБЕРЕГТИ ЗМІНИ?
С=НІ ПС=ТАК

Щоб нові дані були збережено необхідно натиснути клавішу , для виходу без збереження введених даних та повернення до попередніх установок необхідно натиснути клавішу .

5.1.1.24 Команда 622. Управління комбінованою оплатою

Цією командою дозволяється/забороняється комбінована оплата для чеків продажу та для видаткових чеків. Формат вводу команди:





       **ПАРОЛЬ АДМІНІСТРАТОРА** 

Після введення команди у вищевказаному форматі на дисплей послідовно, спочатку для продажу, а потім для повернення, буде виведено меню вибору з двох пунктів:

- Продаж
- Повернення



Виведення цих пунктів меню команди на дисплей ЕККА відбувається послідовно. Для обох пунктів пропонується зробити вибір для подальшого використання комбінованої оплати:

ЗАБОРОНЕНО
Дозволено

За замовчанням на обидва пункти встановлено заборону. Для переміщення курсору та вибору пунктів меню використовуються клавіші  (догори),  (донизу). Після наведення курсору на пункт треба натиснути клавішу  або клавішу  для виходу з меню.

У випадку зміни попередніх установок на дисплей буде виведено запит на їх збереження:

ЗБЕРЕГТИ ЗМІНИ?
C=НІ ПС=ТАК

Щоб нові установки були збережені необхідно натиснути клавішу , для виходу без збереження введених даних та повернення до попередніх установок необхідно натиснути клавішу .

5.1.1.25 Команда 623. Програмування/редагування назви програмованого типу оплати



Назва типу оплати містить до 14 символів. Введення текстових даних назви для типу оплати створюється аналогічно, що й наведено в п. 5.1.1.1.

Формат введення команди:

    ПАРОЛЬ АДМІНІСТРАТОРА 



Застереження! Змінити назву програмованого типу оплати можна лише після виконання звіту з обнулінням «501».

Після вводу команди та паролю адміністратора виконується вивід на дисплей меню, в якому користувачеві надається можливість ввести/змінити назву для типу оплати почергово від першого до п'ятого. Після введення назви необхідно підтвердити її натисканням клавіші , після чого автоматично здійснюється перехід до наступного типу. Перехід здійснюється по ланцюжку таким чином, що після введення назви для останнього п'ятого типу та натискання клавіші для підтвердження  перехід здійснюється знову до назви першого типу оплати, для якого користувач має можливість відкоригувати введenu назву. Для виходу з меню команди треба натиснути .

5.1.1.26 Команда 625. Програмування/редагування клавіші «КРТ/КРД»

Кнопка  за замовчуванням використовується для закриття фіскального чеку типом оплати «картка». Цю кнопку можна запрограмувати для продажу одним з п'яти програмованих типів оплати або на вибір одного з них під час продажу.

Для зміни встановленого за замовчуванням програмування кнопки треба ввести команду «625» у форматі:

    ПАРОЛЬ АДМІНІСТРАТОРА 

Після підтвердження вводу паролю адміністратора на дисплей буде виведено меню, в якому користувачеві буде запропоновано встановити швидкий виклик на клавішу  один з можливих типів оплати в режимі продажу:

- Чек
- Карткою.
- Користув. тип 1;
- Користув. тип 2;
- Користув. тип 3;
- Користув. тип 4;
- Користув. тип 5;
- Список.

Вибір пунктів в меню команди та використання здійснюється аналогічно опису, приведену в п. 5.1.1.2. Після вибору типу для режиму продажу автоматично буде виведений такий же список для режиму внесення/видачі. Перехід в меню здійснюється циклічно, таким чином, що після вибору в режимі внесення/видачі автоматично здійснюється перехід до вибору в режимі продажу. Вихід з меню команди здійснюється натисненням клавіші .



Змінити назву можна лише після виконання звіту з обнулінням «501».

5.1.1.27 Команда 626. Редагування додаткових параметрів для типів оплати

Для редагування додаткових параметрів для типів оплати слугує команда «626». Формат команди:

    ПАРОЛЬ СТАРШОГО КАСИРА 

Після введення команди у форматі що представлений вище, на дисплей ЕККА буде виведено меню команди з запитом дій при оплаті одним з програмованих типів оплати або оплати картою — виконувати перехід до комунікаційного меню або ні.

Меню команди являє собою запитання у верхньої частині дисплею — «Перехід до комунікац. блоку. Чек» та пунктів вибору — «Заборонено», «Дозволено». При виборі пункту «Заборонено» — перехід до комунікаційного меню при оплаті картою не здійснюється, відповідно при виборі пункту

«Дозволено» при оплаті карткою здійснюється перехід до комунікаційного меню. Після підтвердження вибору клавішею **ПС** здійснюється перехід до запитання про інший тип оплати, всього 7 видів безготівкової оплати.

Вихід с меню команди виконується натисненням клавіші **ОПЛ**, при цьому на дисплей буде виведено запит на збереження введених установок:

ЗБЕРЕГТИ ЗМІНИ?
С=НІ ПС=ТАК

Щоб нові дані були збережено необхідно натиснути клавішу **ПС**, для виходу без збереження введених даних та повернення до попередніх установок необхідно натиснути клавішу **С**.

5.1.1.28 Команда 627. Обмеження максимальної суми по чеку

Адміністратор має можливість змінити максимальну суму чеку цією командою. Формат команди приведений:

6МНОП **2**ФХЦЧ **7**ЬЧ" **ПС** ПАРОЛЬ АДМІНІСТРАТОРА **ПС**

Максимальна сума чеку обмежена значенням 99 999 999.99. Після введення команди у вище приведеному форматі на дисплей ЕККА буде виведено заголовок «Ліміт суми чеку», а в нижній частині дисплея виводиться встановлена сума. Для зміни суми необхідно встановити потрібне значення та підтвердити введення клавішею **ПС**. Дані зберігаються та здійснюється вихід до основного екрану ЕККА.

5.1.1.29 Команда 628. Облік товарів в партіях (облік товарів за партіям)

В касовому апараті є можливість продажу товару з урахуванням належності його до різних партій. Формат введення команди:

6МНОП **2**ФХЦЧ **8**АБВГ **ПС** ПАРОЛЬ АДМІНІСТРАТОРА **ПС**

Запрограмовані в базу товари можуть належати до різних партій постачання і мати різний код, але однаковий штрих-код.

На дисплей буде виведено меню для вибору заборони або дозволу обліку товару за партіями:

ЗАБОРОНЕНО
ДОЗВОЛЕНО

Якщо в цій команді встановлено заборону, то при зчитуванні штрих-коду, в чек буде пробивати товар з найменшим кодом товару. Якщо встановлено дозвіл роботи з партіями товарів, то при зчитуванні і знаходженні однакових ШК касовий апарат запропонує вибрати необхідний код товару.

5.1.1.30 Команда 514. Встановлення діапазону товарів, що не продаються з клавіатури ЕККА

За цією командою встановлюється діапазон товарів які заборонені для продажу з клавіатури ЕККА. Формат введення команди:

5ІЙКЛ **1**РСТУ **4**ЖЗИ **ПС** ПАРОЛЬ АДМІНІСТРАТОРА **ПС**

Встановлюється діапазон товарів, які при вводі їх коду з клавіатури, не можуть бути проданими (на дисплеї з'являється повідомлення про неможливість продажу товару).

Необхідно щоб товари для продажу були поза межами введеного діапазону.

5.1.1.31 Команди 650 та 651. Програмування шаблону вага/кількість та карткового шаблону

Для розпізнавання шаблону штрих-кодів типу вага/кількість необхідно ввести команду «650» у форматі:

6МНОП **5**ІЙКЛ **0**()& **ПС** ПАРОЛЬ АДМІНІСТРАТОРА **ПС**

ЕККА має можливість розпізнавання штрих-кодів товарів типу вага/кількість за допомогою запрограмованих шаблонів. Користувач має можливість ввести (запрограмувати) шаблон такого типу. Прикладом 19-ти розрядного шаблону штрих-кодів типу вага/кількість може слугувати наступна послідовність (у верхньому рядку нумерація позицій шаблону, в нижньому — ідентифікатори):

1	2	3	4	5	6	7	8	9	10	11	12	13	14	15	16	17	18	19
7	6	8	2	1	9	5	2	В	В	В	В	В	К	К	К	К	К	Н

Після введення команди у форматі, що наведений вище, на дисплей ЕККА буде виведено меню команди, в якому користувачеві пропонується ввести ідентифікатори на відповідні позиції шаблону.

Переміщення між позиціями шаблону виконується згідно наведеному в п. 5.1.1.2.

В ЕККА є можливість запрограмувати до чотирьох різних шаблонів ШК типу вага/кількість.

Шаблон вага/кількість має три види ідентифікаторів — код товару (артикул), який позначається в шаблоні символом «К», ваги товару, який позначається символом «В», та ідентифікатор ігнорування позиції, який позначається символом «Н».

Провідна група шаблону містить маску шаблону (його ідентифікаційний номер), за якою встановлюється шаблон для визначення позицій ідентифікаторів в сканованому штрих-коді (ШК). Маска шаблону є цифровою та містить виключно цифрову послідовність. Маска шаблону вводиться за допомогою цифро-літерного блоку клавіші.



Цифрова послідовність маски шаблону та провідна цифрова послідовність штрих-коду не повинні співпадати!

Група ідентифікаторів коду товару (артикулу) є визначенням позиції коду товару в сканованому штрих-коді. Ідентифікатор «К» позиції коду товару вводиться за допомогою клавіші

Знакова група ваги товару є ідентифікатором позиції даних про кількість (вагу) товару в сканованому ШК, та вводиться за допомогою клавіші

Якщо в сканованому ШК є позиції, що не використовуються, то для їх визначення вводиться ідентифікатор ігнорування позиції в сканованому ШК, які вводиться за допомогою клавіші

Після введення ідентифікаторів шаблону та натиснення клавіші буде автоматично здійснено перехід до програмування іншого шаблону.

Для виходу з меню команди треба натиснути клавішу . Якщо введений шаблон не відповідає вимогам, на дисплей буде виведено повідомлення про помилку. У разі внесення змін до шаблону ШК на дисплей буде виведено запит на збереження введеної інформації:

ЗБЕРЕГТИ ЗМІНИ?
С=НІ ПС=ТАК

Для виходу з програмування із збереженням результатів треба натиснути клавішу , для виходу без збереження — .

Приклад.

Послідовність виду **0003749KKKKKKVVVVVN** визначає шаблон для ідентифікації сканованого (зчитаного) штрих-коду товару типу вага/кількість, в якому три перших позиції маски шаблону не використовуються¹⁰, а значущі цифри маски шаблону займають чотири позиції (3749). Далі встановлено ідентифікатори коду (артикулу) товару — «К», які займають позиції з 8-ї до 13-ї включно. Ідентифікатор кількості (ваги) товару, який позначається буквою «В», займає позиції з 14-ї до 18-ї включно. Остання позиція ігнорується — встановлено ідентифікатор ігнорування позиції «Н».

При зчитуванні ШК маска шаблону визначає один з чотирьох запрограмованих шаблонів, по якому надалі буде ідентифіковані позиції в ШК, що сканується. Після визначення шаблону за його маскою, виконується ідентифікація позицій коду товару та кількості/ваги товару в сканованому ШК за допомогою шаблону типу вага/кількість.

Для введення шаблонів ШК дисконтних карт (ДК) необхідно ввести команду «651» в наступному форматі:

ПАРОЛЬ АДМІНІСТРАТОРА

ЕККА не розпізнає та не ідентифікує ШК ДК. Для визначення всіх запрограмованих параметрів ДК необхідно мати БД, яка може міститись на ПК або сервері. Тому на позиції ШК ДК встановлюється лише один ідентифікатор — «Н», ігнорування позиції. Сканований ШК ДК, при наявності підключення до ПК або серверу, передається до ПК/серверу, де проводиться його розпізнавання та у відповідності з даними БД нараховуються знижки, бонуси тощо. Після проведення цих операцій відповідні дані мають бути передані назад на ЕККА.

В ЕККА можна запрограмувати до чотирьох шаблонів ШК ДК.

Прикладом 19-ти розрядного шаблону клієнтської картки може слугувати наступна послідовність (у верхньому рядку нумерація позицій шаблону, в нижньому — ідентифікатори):

1	2	3	4	5	6	7	8	9	10	11	12	13	14	15	16	17	18	19
3	8	5	7	3	9	Н	Н	Н	Н	Н	Н	Н	Н	Н	Н	Н	Н	Н

Провідна група шаблону містить цифрову послідовність — маску шаблону, за якою визначається який з чотирьох можливих шаблонів використовується (зокрема ШК ДК можуть розрізнятися кількістю цифр).



Переміщення між позиціями шаблону виконується як наведено в п. 5.1.1.2. Для введення ідентифікатору ігнорування позиції в сканованому ШК ДК, використовується клавіша

¹⁰ Тільки в тому випадку якщо встановлені лідируючі нулі вони не враховуються. У випадку нулів в числі, наприклад 4508, нуль враховується..

Для виходу з меню команди треба натиснути клавішу .

У випадку введення зміни попередніх установок на дисплей буде виведено запит на їх збереження:

ЗБЕРЕГТИ ЗМІНИ?
С=НІ ПС=ТАК

Щоб нові установки були збережені необхідно натиснути клавішу , для виходу без збереження введених даних та повернення до попередніх установок — клавішу .



Маски карткового шаблону та шаблону вага/кількість не повинні бути тотожні або мати спільну групу цифр з початку.

Приміром, шаблони:

0213KKKKKKKVVVVVVHH та 02135HHHHHHHHHHHHHHHH

будуть ідентифіковані ЕККА як однакові.

Приклад.

Послідовність виду **02504HHHHHHHHHHHHHHHH** визначає шаблон для ідентифікації дисконтної картки, в якому чотири символи використовуються в якості маски шаблону. Перший символ не використовується (на першому місці маски шаблону встановлено 0), чотири наступних символи (цифри) маски шаблону (позиції з 2-ї до 5-ї включно) визначає номер шаблону (2504).

Останні п'ятнадцять позицій шаблону встановлюються для номеру ДК (встановлені ідентифікатори ігнорування позиції «Н»), тобто в цих позиціях шаблону встановлені ідентифікатори ігнорування позиції, які повинні бути передані ЕККА для їх подальшої ідентифікації на ПК або сервер.

5.1.1.32 Команда 698. Зміна пароля адміністратора

Для зміни пароля адміністратора необхідно ввести команду «698» в форматі:

Після введення команди необхідно ввести попередній пароль після чого ввести двічі новий пароль та натиснути клавішу  після кожного введення.

Пароль адміністратора, як й пароль касира, може бути до дев'яти значущих цифр. При введенні паролю адміністратору потрібно пам'ятати, що нулі перед будь-якими іншими цифрами в паролі не є значущими та не враховуються при запису в пам'ять і першою цифрою паролю повинна бути будь-яка цифра відмінна від нуля. Тобто, наприклад, пароль введений за цією командою у вигляді «00001» буде записаний в пам'ять ЕККА як «1», а пароль «100001» буде записаний як «1».

Для скасування паролю адміністратора в якості нового паролю необхідно ввести «0» (нуль). Необхідно розуміти, що при скасуванні пароля адміністратора будь-який користувач, який має доступ до касового апарату, зможе виконати будь-які зміни установок та налаштувань, а також запрограмувати коефіцієнти розрахунку та ввести паролі для будь-яких користувачів (адміністратор, касири), що не мають паролю. Тому рекомендується обов'язково змінити пароль адміністратора за замовчуванням та не скасовувати пароль адміністратора.

5.1.1.33 Команда 699. Зміна пароля старшого касира

Формат команди для зміни паролю старшого касира аналогічний формату команди для зміни паролю адміністратора:

Після введення команди необхідно ввести попередній пароль після чого ввести двічі новий пароль, підтверджуючи кожен ввід натисненням клавіші . При введенні команди на дисплей буде виведено підказки по введенню старого та нового паролів. При введенні старого паролю виводиться підказка «Пароль?», при введенні нового паролю буде виведено підказки «Новий пароль» та «Новий пароль знову» відповідно для першого та повторного введення нового паролю старшого касира.

Пароль старшого касира, як й пароль касира, може бути до дев'яти значущих цифр. При введенні паролю старшого касира потрібно пам'ятати, що нулі перед будь-якими іншими цифрами в паролі не є значущими та не враховуються при запису в пам'ять. Тобто, наприклад, пароль введений за цією командою у вигляді «00001» буде записаний в пам'ять ЕККА як «1».

Для скасування паролю старшого касира в якості нового паролю необхідно ввести «0» (нуль).

5.2 СЛУЖБОВІ КОМАНДИ ЕККА

5.2.1 Команда 200. Друк списку команд ЕККА

Для виводу на друк всіх команд ЕККА необхідно ввести команду у форматі:

    **ПАРОЛЬ АДМІНІСТРАТОРА** 

або з використанням клавіші подвійного нуля:

   **ПАРОЛЬ АДМІНІСТРАТОРА** 

Після вводу цієї команди на касову стрічку буде надруковано список команд ЕККА.

5.2.2 Команда 205. Друк налаштувань ЕККА

Для виводу на друк всіх поточних налаштувань ЕККА необхідно ввести команду у форматі:

    **ПАРОЛЬ АДМІНІСТРАТОРА** 

За цією командою на касову стрічку ЕККА буде надруковано всі поточні налаштування апарату.

5.2.3 Команда 206. Друк інформації про відділи

Для виводу на друк запрограмованої інформації про відділи потрібно ввести команду «206» та пароль старшого касира у форматі:

    **ПАРОЛЬ СТАРШОГО КАСИРА** 

За цією командою здійснюється друк на паперову стрічку запрограмованої/введеної інформації по відділах.

5.2.4 Команда 207. Друк інформації про товари

При виконанні цієї команди здійснюється друк запрограмованої інформації по товарам.

Для виводу на друк запрограмованої інформації по товарам потрібно ввести команду «207» та пароль старшого касира у форматі:

    **ПАРОЛЬ СТАРШОГО КАСИРА** 

Після вводу цієї команди на дисплей ЕККА буде введений запит про початковий та кінцевий коди товарів включно, інформація про які необхідна. При натисканні клавіші  друк зупиняється. Можливим є не миттєве припинення друку, а лише тоді, коли буде виведена вся інформація, яка міститься в буфері друку.



5.2.5 Команда 208. Індикація стану звітів з обнулінням

Формат команди для виводу інформації про виконані звіти:

За цією командою на дисплеї ЕККА буде виведена інформація у табличному виді, як показано нижче.

501	так
502	ні
503	ні
505	так
506	ні

Позначка «так» навпроти звіту означає, що відповідний звіт із обнулінням виконаний, а «ні» означає що звіт не виконаний. Для переходу до основного екрану ЕККА при виводі на дисплей повідомлення «ПОМИЛКА № 10. Помилка вводу» необхідно натиснути клавішу . Натиснення інших клавіш приводить до виводу повідомлення – «Виконайте вірні дії!». При виникненні такого повідомлення для повернення до основного екрану треба натиснути клавішу .

5.2.6 Команда 209. Індикація стану звітів касирів з обнулінням





Формат команди для виводу інформації про виконані звіти з обнулінням зареєстрованих на ЕККА касирів:

За цією командою на дисплеї ЕККА буде виведена інформація у табличному виді, як показано нижче.

Касир №1	так
Касир №2	ні
Касир №3	ні
Касир №4	ні
Касир №5	ні
Касир №6	так
Касир №7	ні
Касир №8	так

Позначка «так» навпроти касиру означає, що звіт із обнулінням визначеного касиру виконаний, «ні» — звіт не виконаний. Для перегляду рядків, які знаходяться нижче та не відображаються на дисплеї

використовуються клавіші  (догори) та  (донизу). Для переходу до основного екрану ЕККА необхідно натиснути клавішу . Натиснення інших клавіш приводить до виводу повідомлення «ПОМИЛКА № 10. Помилка вводу! Виконайте вірні дії!». При виникненні такого повідомлення для повернення до основного екрану треба натиснути клавішу .

5.2.7 Команда 230. Друк інформації про запрограмовані комплекси

Для виводу на принтер ЕККА введеної інформації про комплекси¹¹ товарів потрібно ввести команду «230» та пароль адміністратора у форматі:

    ПАРОЛЬ АДМІНІСТРАТОРА 

За цією командою здійснюється друк на касову стрічку запрограмованих комплексів товарів.

Зупинити (перервати) друк про запрограмовані комплекси можна натисненням клавіші .

5.2.8 Команда 215. Індикація інформації про стан фіскальної пам'яті

Для виводу на дисплей ЕККА інформації про стан фіскальної пам'яті на момент запиту необхідно ввести команду «215» у форматі:

За цією командою на дисплей ЕККА виводиться інформація про стан фіскальної пам'яті. Команда діє тільки у фіскальному режимі. В нефіскальному режимі на дисплей ЕККА буде виведено повідомлення: «Помилка № 14. ФП не активна!».

5.3 ПРОГРАМУВАННЯ КАСОВОГО АПАРАТУ

5.3.1 Команда 605. Програмування/редагування заголовка чека

Для того щоб запрограмувати заголовок чеку необхідно ввести команду у форматі:





    ПАРОЛЬ АДМІНІСТРАТОРА 

Кожен з дванадцяти рядків заголовка має довжину 32 символи. Під час друку рядок автоматично центрується. Заголовок обов'язково повинен містити назву торговельного підприємства або власника ЕККА (див. п. 7).

Після введення команди здійснюється вхід в меню команди. Основне меню команди програмування заголовку чека має вигляд:

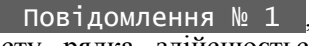
- Зміст
- Друк
- Дозвіл

Навігаційне переміщення курсору здійснюється згідно наведеному в п. 5.1.1.2.

Пункт «Зміст» відповідає за введення вмісту рядка. При виборі цього пункту основного меню команди на дисплей буде виведений інформаційний рядок — , який вказує поточний заголовок чеку. Редагування та/або додавання вмісту рядка здійснюється аналогічно вказаному у п. 5.1.1.1. Завершення редагування/введення рядку повинно завершуватись натисканням клавіші , після чого автоматично здійснюється перехід до наступного рядку з номером більшим на одиницю, що повідомляється у інформаційному рядку. Перехід здійснюється циклічно, таким чином, що після вводу/редагування останнього, дванадцятого рядку, автоматичний перехід здійснюється до введення/редагування рядку під першим номером. У випадку необхідності редагування/введення певного рядку заголовку чека для переходу до потрібного рядку необхідно натисканням клавіші  декілька разів перейти до рядку, який потрібно відредагувати та ввести необхідний текст. Вихід з підменю «Зміст» до основного меню команди здійснюється натисканням клавіші .

В пункті меню «Друк» користувач має можливість налаштувати вигляд кожного рядку під час друку. При вході до цього пункту основного меню команди, після введення/редагування рядку, перехід здійснюється одразу до рядку, який був введений/відредагований останнім у попередньому пункті основного меню команди «Зміст», про що сповіщає інформаційний рядок у верхньої частині дисплею — . Пункти цього підменю дозволяють змінити розмір та жирність шрифту при друку:

- Норм. 1x (нормальна висота та товщина літер);
- Жирн. 1x (нормальна висота та виділені літери);
- Норм. 2x (подвійна висота та нормальна товщина літер);
- Жирн. 2x (подвійна висота та виділені літери).

¹¹ Комплекс товарів (товарний комплекс) — сукупність товарів, однієї або різних груп товарів, яка пропонується продавцем для покупки як єдине ціле. Як правило для покупки комплексу товарів вводяться цінні знижки, в порівнянні з покупкою товарів, включених до комплексу, в роздріб.





Відповідно, користувач має можливість встановити нормальний або жирний шрифт та нормальну (1x) або подвійну (2x) висоту шрифту. Вибір певного підпункту здійснюється згідно наведеному в п. 5.1.1.2. Після вибору виду рядку автоматично здійснюється перехід до вибору виду рядку з номером на одиницю більше. Перехід здійснюється циклічно, таким чином, що після вибору виду останнього, дванадцятого рядку, автоматичний перехід здійснюється до вибору виду рядку під першим номером.



Вихід з підменю «Друк» до основного меню команди здійснюється натисканням клавіші .

Останній пункт «Дозвіл» основного меню команди встановлює дозвіл/заборону друку кожного з запрограмованих рядків на чек. У верхньої частині дисплею інформаційний рядок сповіщає про то, який рядок заголовку чеку є поточним. Наприклад: **Друк рядка 1**.

В цьому пункті меню два підпункти:

- Заборона
- Дозвіл

Вибір потрібного підпункту здійснюється переміщенням курсору за допомогою клавіш  (донизу) та  (догори) та натисканням клавіші . Після вибору дозволу/заборони друку певного рядку заголовку чеку автоматично відбувається перехід до наступного рядку з номером на одиницю більше. Перехід здійснюється циклічно, таким чином, що після вибору дозволу/заборони друку для останнього, дванадцятого рядку, автоматичний перехід здійснюється до дозволу/заборони у рядку під першим номером. Вихід з підменю «Дозвіл» до основного меню команди здійснюється натисканням клавіші .

При натисненні клавіші  відбувається друк заголовку. Вихід з меню команди здійснюється натисканням клавіші .

При виході з команди, у випадку якщо заголовок чеку було змінено, надрукується змінене початкове повідомлення і на індикатор буде виведено запит про його збереження:

ЗБЕРЕГТИ ЗМІНИ
С=НІ ПС=ТАК

Для запису результатів натиснути клавішу , для відміни внесених змін натисніть клавішу



Перепрограмування початкового повідомлення може бути виконане після виконання звіту «501» з обнулінням.

5.3.2 Команда 607. Програмування/редагування ставок ПДВ та додаткових зборів

Для програмування/редагування ставок ПДВ та додаткових зборів треба ввести команду «607» у форматі:

       **ПАРОЛЬ АДМІНІСТРАТОРА** 

Після введення команди на дисплей ЕККА виводиться меню з запитом:

Редагування до-
даткових зборів

Заборонено
Дозволено

Вибір певного підпункту здійснюється переміщенням курсору як наведено в п. 5.1.1.2., після чого перехід до наступного пункту меню відбувається автоматично.

Оскільки вибір пункту «Дозволено» виводить меню команди в повному обсязі, тут буде розглянуто вибір цього пункту. При виборі пункту «Заборонено» вивід меню команди скорочується. При виборі пункту «Заборонено» редагування додаткових зборів відбуватись не буде, при виборі пункту «Дозволено», після введення ставок ПДВ здійсниться перехід до програмування додаткових зборів.

Після вибору пункту «Дозволено» на дисплей буде виведено наступний запит:

Тип ПДВ

ПДВ не вкл.
ПДВ включ.

Цей пункт меню встановлює ПДВ включеним/не включеним до ціни товару. Якщо вибраний тип ПДВ включений у ціну, то додаткові збори можуть розраховуватись за двома алгоритмами: ПДВ враховує додатковий збір або ПДВ не враховує додатковий збір.

При виборі пункту «ПДВ включ.» буде виведено пункт:

Розрах. подвійн.
оподаткування

ПДВ без дод. збр
ПДВ з дод. збр

Треба розуміти ці пункти як розрахунок ПДВ без урахування додаткового збору (перший пункт) та із урахуванням додаткового збору. ПДВ без урахування зборів застосовується при розрахунку місцевих податків, як, наприклад, розрахунок туристичного збору. Врахування в ПДВ зборів використовується при розрахунках загальнодержавних податків, як, наприклад, збір на обов'язкове державне пенсійне страхування.

Далі буде виведений наступний підпункт меню — «Вибір ставки для редагування». В цьому підпункті користувачеві надається можливість програмування (встановлення) декількох груп ставок ПДВ:

- Ставка А
- Ставка Б
- Ставка В
- Ставка Г



Введення чисельних значень ставок здійснюється з точністю до другого знаку після коми. Якщо в підпункті «Редагування додаткових зборів» було здійснено вибір «Заборонено», введення додаткового збору запропоновано не буде. В протилежному випадку буде здійснено перехід до програмування ставки додаткового збору, а потім і його назви. Введення найменування додаткового збору здійснюється у формі текстової інформації (див. п. 5.1.1.1). Кількість символів (літер) в назві додаткового збору — до 20 штук, але при виведенні на друк на чеці буде надруковано лише 18 букв, що пов'язано з неможливістю роздрукування довгої назви в одному ряду.

Після введення розміру ставки ПДВ, додаткового збору та назви для додаткового збору відбувається повернення до підменю «Вибір ставки для редагування», в якому можна запрограмувати інші ставки А – Г.

При натисненні клавіші  відбувається друк ставок ПДВ та додаткових зборів, якщо вони є.

Вихід з меню команди здійснюється натисканням клавіші . Якщо в податкові ставки були внесені будь-які зміни, наприклад такі як, зміна ставок ПДВ додаткового збору, заборона/дозвіл додаткового збору тощо, при виході з меню команди буде виведений запит на збереження введених даних у вигляді:

Зберегти зміни?
С=НІ ПС=ТАК

Для збереження результатів необхідно натиснути клавішу  , для відміни внесених змін натисніть клавішу , при цьому нові введені/відредаговані дані буде надруковано.

 **Перепрограмування ставок та зборів може бути виконане після виконання звітів з обнулінням «501» та «503».**

Надалі встановлені податкові групи можна закріпити за кожним товаром окремо за допомогою команди «614», див. п. 5.3.5.4.

5.3.3 Команда 610. Програмування/редагування 10-ти заключних повідомлень

Для програмування/редагування 10-ти рядків повідомлень необхідно ввести команду «610» у форматі:

Після введення команди на дисплей ЕККА виводиться меню команди:

- Повідомлення 1
- Повідомлення 2
- Повідомлення 3
- Повідомлення 4
- Повідомлення 5
- Повідомлення 6
- Повідомлення 7
- Повідомлення 8
- Повідомлення 9
- Повідомлення 10.

Кожне з десяти заключних повідомлень може мати довжину до 64 символів. Після вибору рядку повідомлення для програмування/редагування, на дисплей виводиться або порожній рядок, або раніше запрограмоване повідомлення та номер пункту меню. Редагування текстових повідомлень виконується аналогічно тому, як наведено в п. 5.1.1.1.

Для виходу із меню треба натиснути **ОПЛ**. Якщо опції змінювалися, ЕККА надрукує змінене заключне повідомлення і на дисплей буде виведено запит про його збереження:

Зберегти зміни?
С=НІ ПС=ТАК

Для збереження результатів необхідно натиснути клавішу **ПС**, для відміни внесених змін натисніть клавішу **С**.

5.3.4 Команда 601. Програмування/редагування назв відділів

Для програмування/редагування назв відділів треба ввести команду «601» у форматі:

6 МНОП **0** С)Ⓜ **1** РСТУ **ПС** **ПАРОЛЬ АДМІНІСТРАТОРА** **ПС**

Цією командою користувач може ввести назву відділу (до 24 символів). На дисплей виводяться раніше запрограмовані дані або порожнє поле у випадку незапрограмованої назви.

Програмування/редагування текстових даних (імен) здійснюється як в п. 5.1.1.1. Введення назви завершується натисканням клавіші **ПС**.

Для виходу із команди треба натиснути клавішу **ОПЛ**. Якщо було внесено нові назви відділів або назви редагувалися (в загальному випадку — були змінені записи), на дисплей ЕККА буде виведено запитання про збереження:

Зберегти зміни?
С=НІ ПС=ТАК

Для запису результатів натиснути клавішу **ПС**, для відміни внесених змін натисніть клавішу **С**. Після цього можливо перейти до програмування назви іншого відділу.



Редагування назви для відділів, по яким проводиться продаж, можливе після виконання звітів з обнулінням «501» та «502».

5.3.5 Ланцюжок команд 611, 612, 613, 614, 615, 616, 617, 618, 619, 671. Програмування/редагування параметрів товарів

Для редагування параметрів товарів існує набір команд, які програмно зв'язані в ланцюжок. Кожна окрема команда в цьому ланцюжку відповідає за інформацію про товар. Перелік команд програмування/редагування параметрів товарів наведений у Табл. 6 нижче.

Перехід до довільного існуючого товару здійснюється натисканням клавіші **КТ**, після чого необхідно ввести код товару та підтвердити натисканням клавіші **ПС**. Перехід до наступної в ланцюжку «611, 612, 613, 614, 615, 616, 617, 618, 619, 671» команди здійснюється натисканням клавіші **КРТ/КРД**. Перехід здійснюється циклічно таким чином, що при знаходженні в меню команди «671» при натисканні клавіші **КРТ/КРД** перехід здійснюється на команду «611». Вихід з меню будь-якої команди в ланцюжку команд редагування параметрів товарів здійснюється натисканням клавіші **ОПЛ**.

Табл. 6 Команди програмування параметрів товарів

№№	Команда	Відповідас	Примітка
1.	611	Програмування назви товару	
2.	612	Програмування ціни товару	
3.	613	Програмування належності товару до відділу	Ввід назв відділів командою «601», див. п. 5.3.4.
4.	614	Програмування групи ПДВ для товару	В меню команди встановлюється група з попередньо запрограмованою ставкою, встановленою за командою «607».
5.	615	Програмування кількості товару	
6.	616	Програмування типу товару штучний/ваговий	
7.	617	Програмування штрих-коду товару	
8.	618	Управління обліком товару	
9.	619	Управління продажем товару	
10.	671	Управління одиночним продажем	



5.3.5.1 Команда 611. Програмування назви товару



Для програмування назви товару необхідно ввести команду «611» у форматі:

6 МНОП **1** РСТУ **1** РСТУ **ПС** **ПАРОЛЬ АДМІНІСТРАТОРА** **ПС**

При введенні команди в вищевказаному форматі, на дисплей буде виведено меню команди, в якому користувач має ввести код товару (на дисплей виводиться запит — «Код товару?»), Після введення коду та натискання клавіші  для підтвердження, на дисплей буде виведено запрограмовану назву товару (або пустий рядок, якщо назва товару не запрограмована). Назва товару може бути до 48 символів. Програмування/редагування імен здійснюється як в п. 5.1.1.1.

При натисканні клавіші  запам'ятовується введена інформація про назву товару і здійснюється перехід до товару з кодом на одиницю більшим від того, який редагувався.

Перехід до довільного товару здійснюється натисканням клавіші , після чого також потрібно ввести код товару та підтвердити введений код натисканням клавіші .

В цієї команді редагування назв комплексів не здійснюється. При переході до товарного комплексу на дисплей буде виведено попередження: «Увага! Комплекс! Перехід до наступного коду». При переході до запрограмованого товарного комплексу, перехід до наступного товару/товарного комплексу здійснюється за допомогою клавіші . Натискання будь-якої іншої клавіші приводить до виводу на дисплей повідомлення про помилку: «Помилка № 10. Помилка вводу! Виконайте вірні дії!». В разі виникнення помилки натискання клавіші  повертає користувача до попереднього меню. Для редагування назв товарних комплексів використовується команда «633» (див. п. 5.3.7.1).







Управляючі клавіші та клавіші для переходу до наступної команди як наведено в п. 5.3.5.

5.3.5.2 Команда 612. Програмування ціни товару

Для програмування ціни товару необхідно ввести команду «612» у форматі:

    ПАРОЛЬ АДМІНІСТРАТОРА 

Після введення команди у вищевказаному форматі на дисплей буде введена підказка — «Введіть код або штрих-код товару». Введення коду товару необхідно підтвердити натисканням клавіші , після чого на дисплей у верхньому рядку буде виведено код/штрих-код товару, а в другому підказка «Ціна». Первинна ціна на товар автоматично встановлюється рівною нулю.

Ціна товару може бути у діапазоні від 0 до 9 999 999,99. Ціна товару вводиться починаючи з копійок. Тому для введення виключно гривневої частини (наприклад 7,00 грн.) більш швидкий спосіб набору може бути наступний, — після натиснення клавіші числа , треба клавішею  ввести роздільну кому, після чого підтвердити натисненням клавіші . Другим способом набору може бути подвійне натиснення клавіш  або одинарне натиснення клавіші , після натискання з значущім числом — . Якщо для товару запрограмована нульова ціна, то такий товар вважається товаром із «відкритою ціною». При продажу такого товару ціна товару вказується безпосередньо у операції продажу.

При натисканні клавіші  введена інформація запам'ятовується і здійснюється перехід до найближчого (з більшим кодом) існуючого (запрограмована назва) товару.

Управляючі клавіші та клавіші для переходу до наступної команди згідно з п. 5.3.5.

5.3.5.3 Команда 613. Програмування належності товару до відділу

Для програмування належності товару до певного відділу необхідно ввести команду «613» у форматі:

    ПАРОЛЬ АДМІНІСТРАТОРА 

Номер відділу може бути від 1 до 64. Навігаційне переміщення курсору здійснюється згідно наведеному в п. 5.1.1.2.

При натисканні клавіші  запам'ятовується введена інформація і здійснюється перехід до найближчого (з більшим кодом) існуючого (запрограмована назва) товару.

Управляючі клавіші та клавіші для переходу до наступної команди згідно з п. 5.3.5.

5.3.5.4 Команда 614. Програмування групи ПДВ для товару

Для вводу групи ПДВ для товару необхідно ввести команду «614» у форматі:

    ПАРОЛЬ АДМІНІСТРАТОРА 

Група ПДВ може бути однією з п'яти наступних: А, Б, В, Г і Д. Навігаційне переміщення курсору здійснюється згідно наведеному в п. 5.1.1.2. Редагування безпосередньо ставок вищевказаних груп виконується за командою «607», див. п 5.3.2.

При натисканні клавіші  запам'ятовується введена інформація і здійснюється перехід до найближчого (з більшим кодом) існуючого (запрограмована назва) товару.

Управляючі клавіші та клавіші для переходу до наступної команди згідно з п. 5.3.5.

5.3.5.5 Команда 615. Програмування кількості товару

Для введення кількості товару необхідно ввести команду «615» у форматі:

    **ПАРОЛЬ АДМІНІСТРАТОРА** 

Кількість (залишок) товару може бути в межах 1 – 999 999,999 г.

При натисканні клавіші  запам'ятовується введена інформація і здійснюється перехід до найближчого (з більшим кодом) існуючого (запрограмована назва) товару.

Управляючі клавіші та клавіші для переходу до наступної команди згідно з п. 5.3.5.

5.3.5.6 Команда 616. Програмування типу товару штучний/ваговий

Для закріплення за товаром певного типу необхідно ввести команду «616» у форматі:

    **ПАРОЛЬ АДМІНІСТРАТОРА** 

Тип товару – це ознака «ваговий» або «штучний». Належність до вагового товару дає можливість проводити розрахункові операції з множенням ціни на дробове число. Навігаційне переміщення курсору здійснюється згідно наведеному в п. 5.1.1.2.

Виведення вагових товарів при друку на чеку здійснюється з точністю до третього знаку після коми, тобто — до грама.

При натисканні клавіші  запам'ятовується введена інформація і здійснюється перехід до найближчого (з більшим кодом) існуючого (запрограмована назва) товару.





Управляючі клавіші та клавіші для переходу до наступної команди згідно з п. 5.3.5.

5.3.5.7 Команда 617. Програмування штрих-коду товару

ШТРИХ-КОД — це цифрова інформація про товар, яка є числовою послідовністю, довжиною до 19-ти знаків.

Для програмування штрих-коду товару необхідно ввести команду «617» у форматі:

    **ПАРОЛЬ АДМІНІСТРАТОРА** 

Після введення команди на дисплей ЕККА буде виведене меню команди с запитом вводу коду товару. Після введення коду товару та підтвердження введеної інформації натисканням клавіші  буде запропоновано ввести штрих-код товару. Введення штрих-кодів можна виконувати за допомогою сканеру штрих-кодів, який заздалегідь був підключений до ЕККА, тобто при виведенні запиту на введення штрих-коду товару для його введення можна здійснити сканування штрих-коду товару, нанесеного на упаковці. Штрих-код буде автоматично введений до пам'яті ЕККА, а на дисплей буде виведене цифрове значення. При натисканні клавіші  введений штрих-код товару запам'ятовується і здійснюється перехід до найближчого (з більшим кодом) існуючого (запрограмована назва) товару. При переході до запрограмованого товарного комплексу, перехід до наступного товару/товарного комплексу здійснюється за допомогою клавіші . Натискання будь-якої іншої клавіші приводить до виводу на дисплей повідомлення про помилку: «Помилка № 10. Помилка вводу! Виконайте вірні дії!». В разі виникнення помилки натискання клавіші  повертає користувача до попереднього меню.

Управляючі клавіші та клавіші для переходу до наступної команди згідно з п. 5.3.5.

5.3.5.8 Команда 618. Управління обліком товару

Дозвіл/заборона підрахунку кількості товару дозволяє заборонити або дозволити підрахунок кількості будь-якого окремого товару. Для введення параметру для дозволу/заборони підрахунку кількості товару необхідно ввести команду «618» у форматі:

    **ПАРОЛЬ АДМІНІСТРАТОРА** 

Якщо командою «222» можна ввести заборону підрахунку кількості усіх (наявних в БД) товарів, то командою «618» вводиться дозвіл/заборона підрахунку окремого товару. Отже, якщо командою 618 введено дозвіл або заборона обліку товару, то командою 222 не можна встановити протилежне. Облік кількості (залишку) такого товару ігнорується та підрахунок його кількості не ведеться.

При дозволеному обліку товару його кількість повинна відрізнятися від 0 (нуля). При спробі продати товар з кількістю, яка більша від наявної, на індикатор виводиться повідомлення:

ПОМИЛКА 17
Необхідна кількість товару відсутня!

Після закриття чека необхідно командою «615» запрограмувати необхідну кількість товару. Кількість товару контролюється доти, доки контроль не буде зупинений командою «222», або «618» для цього товару.

При натисканні клавіші  запам'ятовується введена інформація і здійснюється перехід до найближчого (з більшим кодом) існуючого (запрограмована назва) товару.

Управляючі клавіші та клавіші для переходу до наступної команди згідно з п. 5.3.5.





Ціну товару, його кількість та ознаки дозволу/заборони можна змінювати у довільний момент.





Решту параметрів для товарів, що продавались, можна змінити після виконання звітів із обнулінням «501» та «503».

5.3.5.9 Команда 619. Управління продажем товару

Дозвіл/заборона продажу дозволяє або забороняє продаж товару. Для введення команди необхідно набрати на клавіатурі «619» та натиснути клавішу , після чого ввести цифровий набір для паролю адміністратора і для підтвердження натиснути клавішу :

    **ПАРОЛЬ АДМІНІСТРАТОРА** 

Навігаційне переміщення курсору по меню команди здійснюється згідно п. 5.1.1.2.

При натисканні клавіші  введена інформація запам'ятовується і здійснюється перехід до найближчого (з більшим кодом) існуючого (запрограмована назва) товару. Після введення дозволу/заборони продажу товару з найбільшим кодом здійснюється перехід до товару з найменшим кодом. Вихід з меню команди здійснюється натисканням клавіші .

Управляючі клавіші та клавіші для переходу до наступної команди згідно з п. 5.3.5.

5.3.5.10 Команда 671. Управління одиночним продажем товару

Команда «671» дозволяє або забороняє продаж окремого товару. Для введення команди її необхідно ввести у форматі:

    **ПАРОЛЬ АДМІНІСТРАТОРА** 

Навігаційне переміщення курсору здійснюється згідно наведеному в п. 5.1.1.2.

При натисканні клавіші  введена інформація запам'ятовується і здійснюється перехід до найближчого (з більшим кодом) існуючого (запрограмована назва) товару.

Управляючі клавіші та клавіші для переходу до наступної команди як наведено в п. 5.3.5.

5.3.6 Редагування параметрів товарів

5.3.6.1 Команда 513. Зміна властивостей групи товарів

Команда «513» дозволяє змінювати один з наступних параметрів для заданого діапазону товарів:

- відділ;
- група ПДВ;
- тип товару (штучний/ваговий);
- заборона продажу;
- облік кількості;
- одиночний продаж.

Введення команди виконується у форматі:

    **ПАРОЛЬ АДМІНІСТРАТОРА** 

Після введення команди на дисплей ЕККА буде виведене меню, вибір параметру що змінюється, здійснюється згідно наведеному в п. 5.1.1.2. При натисканні клавіші  введена інформація запам'ятовується.

Перехід за пунктами меню здійснюється по колу, таким чином, що після здійснення вибору за останнім пунктом виконуються перехід до першого пункту меню. Вихід з команди здійснюється натисканням клавіші .

5.3.6.2 Команда 603. Зміна групи ПДВ для товарів в одному відділі

Для товарів, що відносяться до одного відділу, можна змінити групу ПДВ. Для зміни групи ПДВ для товару необхідно ввести команду «603» в форматі:

    **ПАРОЛЬ АДМІНІСТРАТОРА** 

Після введення команди на дисплей ЕККА буде виведене меню вибору групи ПДВ — групи А, Б, В, Г та Д. Вибір необхідної групи здійснюється згідно наведеному в п. 5.1.1.2. Після підтвердження

автоматично відбувається перехід до підменю в якому необхідно встановити номер відділу. Управляючі клавіші ті ж, що й при виборі групи.

Вихід з меню команди здійснюється автоматично.



Перепрограмування параметрів для відділів, по яким проводився продаж, можливе після виконання звітів з обнулінням «501» та «503».

5.3.6.3 Команда 670. Редагування всіх властивостей товару



Ця команда дозволяє змінювати всі параметри по окремо заданому товару:

- назва;
- ціна;
- відділ;
- група ПДВ;
- кількість;
- тип товару (штучний/ваговий);
- штрих-код;
- дозвіл/заборона обліку кількості;
- дозвіл/заборона продажу;
- одиночний продаж.

Для введення даних по властивостям товару необхідно ввести команду у форматі:



     

Параметри перебираються клавішею  і змінюються при необхідності.

При натисканні клавіші  введена інформація запам'ятовується і здійснюється перехід до найближчого (з більшим кодом) існуючого (запрограмована назва) товару. Перехід до довільного існуючого товару здійснюється натисканням клавіші .

Вихід з команди здійснюється натисканням клавіші .

Якщо опції змінювалися, на дисплей ЕККА буде виведено запит про збереження введених даних.

Для запису результатів необхідно натиснути клавішу , для відміни внесених змін натисніть клавішу . Для виходу із команди треба натиснути .



Ціну товару, його кількість та ознаки дозволу/заборони можна змінювати у довільний момент.



Решту параметрів для товарів, що продавались, змінити можна після виконання звітів із обнулінням «501» та «503».

5.3.7 Програмування/редагування та видалення комплексу

5.3.7.1 Команда 633. Програмування комплексу



В даному ЕККА можна запрограмувати до 16 комплексів. Кожен комплекс може складатися до 16 позицій. Кожна позиція включає код товару, кількість товару, знижку/націнку у відсотках (від 0,01 до 100).

Редагування комплексів товарів відбувається у такому порядку:

- програмується код або штрих-код комплексу, який має бути відмінний від існуючого товару;
- вибираються позиції для редагування;
- вибирається код товару, що включається у комплекс¹²;
- вводиться кількість товару;
- вибирається додаткова операція (націнка/знижка);
- вводиться параметр для додаткової операції.

Для редагування параметрів комплексу товарів необхідно ввести команду «633» у форматі:

Перехід до наступного пункту меню здійснюється натисканням клавіші . Друк запрограмованого комплексу здійснюється натисканням клавіші . Вихід з команди здійснюється клавішею .

¹² Товар може бути включений до комплексу тільки одноразово. При спробі включити товар до комплексу вдруге, буде видано звуковий сигнал та примусово код товару скинуто на нуль для введення правильного коду товару.

5.3.7.2 Команда 634. Видалення комплексу

Для видалення комплексу товарів необхідно ввести команду «634» у форматі:

    **ПАРОЛЬ АДМІНІСТРАТОРА** 



Видалення комплексу можливе тільки за умови виконання звіту «501» з обнулінням.

5.3.8 Команда 511. Видалення групи товарів

Для видалення групи¹³ товарів необхідно ввести команду «511» у форматі:

    **ПАРОЛЬ АДМІНІСТРАТОРА** 

За цією командою відбувається видалення групи товарів по діапазону кодів.

Після введення команди у форматі, який представлений вище, на дисплей ЕККА буде виведено меню команди, в якому користувачеві пропонується ввести початковий, а потім кінцевий код/штрих-код товару для видалення групи товарів.

Після введення початкового та кінцевого коду/штрих-коду товару та натискання клавіші , група товарів, яка міститься між цими двома кодами, буде видалена та здійснено автоматичний вихід з меню команди і перехід до основного екрану ЕККА. Результат буде надруковано на касовій стрічці.



Видалення товарів, що продавались, можливе лише після виконання звітів із обнулінням «501» та «503».

5.3.9 Команда 512. Видалення товару

За цією командою відбувається видалення товару. Результат виводиться на друк на паперову стрічку.

Для видалення товару необхідно ввести команду «512» у форматі:

    **ПАРОЛЬ АДМІНІСТРАТОРА** 



Видалення товарів, що продавались, можливе лише після виконання звітів із обнулінням «501» та «503».

Після введення команди на дисплей ЕККА виводиться запит на введення коду або штрих-коду товару. Для видалення товару потрібно ввести код або штрих-код товару та підтвердити введений код натисканням клавіші . Після цього автоматично здійснюється вихід з меню команди до основного екрану.

Інформація про товар видаляється повністю, при надходженні цього товару та поповненні асортименту після видалення, необхідно знову вносити товар в список товарів ЕККА.

5.3.10 Команда 640. Перехід в комунікаційне меню

Формат введення команди представлений нижче.



Також, швидким викликом цієї команди може слугувати натискання послідовності клавіш

. За цією командою на дисплей ЕККА буде виведено комунікаційне меню.

Після введення команди або вищевказаної послідовності на дисплей ЕККА буде виведено меню¹⁴:

- Reteko
- Безготівкові платежі
- Налаштування
- Інфо
- Змінити користувача

Для виходу з комунікаційного меню необхідно натиснути клавішу . Натискання інших клавіш до виходу не призводить. При помилковому виборі будь-якого з пунктів комунікаційного меню для виходу попереднього меню потрібно натиснути клавішу .

Більш докладний опис пунктів комунікаційного меню наведено в Додатку Б.

¹³ Група товарів — сукупність товарів певного класу (виду), які мають подібний состав споживчих властивостей та показників. Конкретними групами товарів є — верхній одяг, білизна, взуття, молочні продукти, тощо. Всередині групи мають підрозділятися на види, різновиди, марки, моделі та артикули. В супермаркетах та оптових торгових точках при викладенні товарів частіше за все розподіл виконується по групам — за відділом. Це виконується не тільки для зручності споживачів, але й продиктовано санітарними нормами. Наприклад, заборонено виставляти разом побутову хімію, білизну, продукти харчування.

¹⁴ Це меню представлено для прикладу. В залежності від потреб користувача меню може відрізнятися від наведеного.

5.3.11 Команда 641. Включення режиму постійного живлення комунікаційного блоку

Для виконання програмування комунікаційного блоку в ЕККА використовується команда 641. Формат команди приведений нижче:

6 МНОП **4** ЖЗИП **1** РСТУ **ПС** ПАРОЛЬ АДМІНІСТРАТОРА **ПС**

Після введення команди на дисплей ЕККА буде виведено напис:

**Програмування
комунікац. блоку**

При цьому можливе встановлення ПЗ (прошивки) комунікаційного блоку ЕККА, яка встановлюється через СОМ-порт 1 (див. п 5.1.1.12).

5.3.12 Команда 642. Установка режиму переходу до комунікаційного меню

Формат введення команди представлений нижче:

6 МНОП **4** ЖЗИП **2** ФХЦЧ **ПС** ПАРОЛЬ АДМІНІСТРАТОРА **ПС**

Після введення команди у форматі, який приведений вище на дисплей ЕККА буде виведено меню команди, в якому в верхній частині дисплею виведено заголовок — «Автоперехід до комунікац. меню». Пункти меню для вибору — «Дозволено» та «Заборонено»:

**Заборонено
Дозволено**

Вибір пунктів меню команди виконується згідно наведеному в п. 5.1.1.2. При виборі пункту меню «Дозволено» основним екраном меню встановлюється комунікаційне меню, до якого виконується повернення після продажу та при вмиканні апарату. Для відключення режиму автоматичного вмикання комунікаційного меню, за такою же схемою що описана вище, вибрати пункт «Заборонено».

5.4 ПОРЯДОК РОБОТИ ПРИ ВИКОНАННІ ФУНКЦІЇ ПРОДАЖУ ТОВАРІВ

Виконання касових операцій можливо в нефіскальному та фіскальному режимах ЕККА. При роботі в нефіскальному режимі в кінці чека виводиться повідомлення «НЕФІСКАЛЬНИЙ ЧЕК».

При роботі у фіскальному режимі в усіх документах, що друкуються, виводиться логотип та повідомлення «ФІСКАЛЬНИЙ ЧЕК».

5.4.1 Реєстрація та розреєстрація касира

Виконання касових операцій починається з реєстрації касира. Реєстрація здійснюється введенням номера касира та, якщо необхідно, паролю касира.

Наприклад, для реєстрації першого касиру на клавіатурі ЕККА треба ввести:

1 РСТУ **ПС**

При відсутності пароля на індикаторі з'являється «0», що вказує на готовність ЕККА до проведення касових операцій. При наявності паролю для касиру для виконання цієї операції необхідно ввести пароль касира після появи знака запитання.

Після того, як касир зареєструвався, у верхньому правому куті індикатора ліворуч від піктограми індикації заряду акумулятора, з'являється піктограма наявності зареєстрованого касира.

Розреєстрація виконується тоді, коли ЕККА залишається без нагляду або коли до роботи приступає інший касир.

Розреєстрація касира з будь-яким номером:

0 (0*) **ПС**

5.4.2 Способи виконання касових операцій

Касові операції оперують двома поняттями: код товару та штрих-код товару.

Код товару може приймати значення 1 – 999 999. Штрих-код може приймати значення 1 – 9 999 999 999 999 999 999. У випадку, коли для товару запрограмований короткий штрих-код (6 та менше цифр), його потрібно доповнювати лідируючими нулями до кількості цифр більше шести. Наприклад, якщо для товару запрограмований штрих-код «12», то для продажу такого товару за його штрих-кодом потрібно набрати код «0000012».

Далі приведені послідовності для введення при продажу зареєстрованих та незареєстрованих товарів. Касові операції при продажу виконуються наступним чином:

Продаж запрограмованого товару

Код ТОВАРУ АБО ШТРИХ-КОД **КТ**

Продаж запрограмованого товару з введенням кількості (ваги)



КІЛЬКІСТЬ **γ ×** **Код ТОВАРУ АБО ШТРИХ-КОД** **КТ**

Продаж товару з відкритою ціною¹⁵



Продаж товару з введенням кількості (ваги) та ціни (товар з відкритою ціною)



Для виведення проміжної суми на дисплей, котра по замовчуванні відображається у правому нижньому куті дисплею, необхідно натиснути клавішу . Після додавання всіх необхідних товарів, для закриття чеку типом оплати «готівка» натиснути , для закриття чеку іншим типом оплати натиснути клавішу .

5.4.3 Відсоткова націнка та знижка

Величина націнки може задаватись у вигляді відсотків, вона програмується (див. п. 5.1.1.27), або її значення задається безпосередньо у операції продажу. Якщо величина націнки не запрограмована, то операція продажу із відсотковою націнкою буде мати вигляд:



Якщо величина націнки запрограмована, то операція продажу із відсотковою націнкою буде мати вигляд:



Націнки та знижки на проміжну суму виконуються після натискання клавіші . У цьому випадку націнка або знижка будуть виконані на всі позиції поточного продажу.



5.4.4 Абсолютна знижка та націнка

При продажу товару можна виконувати операції знижки за товар. Операції знижки виконуються тільки в межах відкритого чека. Знижка може виконуватись по поточній позиції або по проміжній сумі.

Якщо величина знижки задається числом, то операція знижки буде мати вигляд:





При продажу товару можна виконувати операції націнки за товар. Операції націнок виконуються тільки в межах відкритого чека. Націнка може виконуватись по поточній позиції або по проміжній сумі.

Якщо величина націнки задається числом, то операція буде мати вигляд:



5.4.5 Операції відмови

Відмова від останньої операції здійснюється натисканням клавіші .

Операції відмови виконуються тільки в межах відкритого чека, тобто до натискання клавіш , , та .



Після закриття чека операції відмови не виконуються!

Якщо необхідно виконати відмову від довільної позиції у чеку, то це здійснюють за допомогою клавіші “-” (мінус), а саме:



Відмова від товару з вказаною кількістю або вагою у відкритому чеку.



¹⁵ В цієї схемі вказана ціна за одиницю товару. У випадку виконання декількох одиниць товару з відкритою ціною або вагового товару, потрібно вказати кількість товару, натиснути клавішу навігаційного блоку «донизу» та вказати ціну за одиницю товару, як вказано в «Продаж товару з введенням кількості (ваги) та ціни (товар з відкритою ціною)».

Відмова від усього відкритого чеку виконується таким чином: натисніть послідовно клавіші **ПС** **АН**. На індикаторі з'явиться запит: **АНУЛЮВАТИ ЧЕК?**. Для анулювання чеку треба натиснути **АН**, у разі помилкового натискання треба натиснути **С**.

5.4.6 Продаж товару при роботі з торговими вагами

Для отримання ваги товару треба натиснути клавішу **▼ ×**. Після отримання ваги товару необхідно ввести код товару та натиснути клавішу **КТ**. На дисплеї торгових ваг з'явиться ціна товару. Для завершення операції натисніть **▼ ×**.



При наявності на ваговому індикаторі від'ємного значення та при безпомилковому обміні даними між торговими вагами та ЕККА значення кількості (вага товару) буде невизначеним і буде залежати від конкретної моделі торгових ваг, підключених до ЕККА.

5.4.7 Видатковий чек

Видатковий чек — це чек видачі готівки у разі повернення або прийому товару. Можливе його використання також для відміни помилкової суми.

Для друку видаткового чеку необхідно натиснути клавіші **▲ %** **ЧЕК** після чого натискати послідовно клавіші як при операції продажу.

Схема вводу наступна:



Для закриття чеку типом оплати «готівка» натиснути клавішу **ОПЛ**. Для введення оплати іншого типу необхідно натиснути клавішу **КРТ/КРД** та вибрати тип оплати.

Сума видаткового чеку не може бути більшою, ніж сума, яка знаходиться в сейфі. Тобто неможна отримати на від'ємні суми в сейфі.

5.4.8 Операції «Службове внесення», «Службова видача»

ЕККА виконує службові операції внесення та видачі коштів з каси.

Для виконання службового занесення готівки в касу (авансу), необхідно виконати такі дії:

- натисніть клавішу **➔**, на індикаторі з'явиться надпис **СЛУЖБОВЕ ВНЕСЕННЯ**;
- введіть суму;
- натисніть клавішу відповідного типу оплати.

Для виконання службової видачі готівки з каси необхідно виконати такі дії:

- натисніть клавішу **← -**, на індикаторі з'явиться надпис: **СЛУЖБОВА ВИДАЧА**;
- введіть суму;
- натисніть клавішу **ОПЛ** для винесення готівки або **КРТ/КРД** для винесення іншого типу оплати.

При виконанні службових операцій на касову стрічку виводиться оповіщення:

НЕФІСКАЛЬНИЙ ЧЕК



Службові операції не змінюють суму денного обігу!

5.4.9 Введення коментаря

Ввести коментар можна тільки у межах відкритого чеку. Якщо до вводу коментаря чек не був відкритий, ЕККА надрукує початок чеку і введений коментар. Сума по чеку після вводу коментаря буде нульовою.

Для вводу коментаря треба натиснути клавішу **▲ %** двічі, ввести коментар (до 56 символів) і натиснути клавішу **ПС**.

Для вводу заздалегідь запрограмованого коментарю треба ввести послідовність клавіш **▲ %** **КРТ/КРД**.

5.4.10 Запит кількості товару

Для проведення запиту залишку товару треба натиснути послідовність:



На дисплей ЕККА буде виведено кількість залишку по товару, який відповідає введеному коду.

5.4.11 Зникнення живлення при операціях продажу

При друку чека ЕККА формує пов'язаний з ним МАС і зберігає їх у пам'яті. Існує ймовірність двох видів критичних ситуацій: зникнення живлення (при відсутності резервного живлення від акумулятора або критичного зниження напруги на акумуляторі) при формуванні/друку тіла чека та припинення живлення при формуванні МАС чека.

У разі зникнення живлення при друку тіла чека, при відновленні подачі живлення, чек буде анульовано, про що буде виведено повідомлення на чекову стрічку — «ЧЕК АНУЛЬОВАНО». При цьому всі виконані операції будуть скасовані, за анульованим чеком резервується номер. Нумерація наступного чека буде з номера на одиницю більше.

У випадку припинення подачі живлення касового апарату в момент формування МАС після відновлення живлення, на чекову стрічку касовим апаратом буде виведено рядок з повідомленням про збої в живленні — «УВАГА! КРИТИЧНЕ ЗНИЖЕННЯ НАПРУГИ!», після чого друк сформованого ЕККА чека почнеться повністю з початку.

Касиру в таких випадках рекомендовано підключити акумулятор для відновлення живлення або блок живлення для зарядки акумулятора, перед відновленням живлення перевірити достатність чекової стрічки для повторного друку останнього чеку.

5.5 ВИКОНАННЯ ЗВІТІВ

ЕККА виконує три групи звітів:

- Поточні звіти без обнуління (101, 102, 103, 104, 105, 106, 109, 110);
- Звіти з обнулінням (501, 502, 503, 504, 505, 506);
- Звіти з фіскальної пам'яті (701, 702, 703, 704, 705).

5.5.1 Поточні звіти без обнуління

Звіт 101. Поточний денний звіт (101)



Звіт 102. Поточний звіт по відділах (102)



Звіт 103. Поточний звіт по товарах (103)



Звіт 104. Поточний звіт по товарах скорочений (104)



Звіт 105. Поточний звіт касира (105)



Звіт 106. Поточний звіт по годинах (106)



Звіт 109. Вибірковий друк за зміну (109)



Звіт 110. Поточний друк за зміну (110)



Звіт 109 потребує введення початкового та кінцевого номерів чеків.

Звіт по товарам потребує введення початкового та кінцевого номерів товарів, з якого по який виконуються звіт.

Поточні звіти виводять на друк показники лічильників без їх зміни. Поточні звіти можуть виконуватись в будь-який час роботи ЕККА.

5.5.2 Звіти з обнулінням

Звіт 501. Денний звіт з обнулінням (Z-звіт)



Звіт 502. Звіт по відділах з обнулінням



Звіт 503. Звіт по товарах з обнулінням



Звіт 504. Скорочений звіт по реалізації товарів з обнулінням

5  0  4  ПС  ПАРОЛЬ СТАРШОГО КАСИРА  ПС

Звіт 505. Звіт касира з обнулінням

5  0  5  ПС  ПАРОЛЬ СТАРШОГО КАСИРА  ПС

Звіт 506. Звіт по годинах з обнулінням

5  0  6  ПС  ПАРОЛЬ СТАРШОГО КАСИРА  ПС

5.5.3 Звіти із фіскальної пам'яті

Формат введення команд для виведення звітів показаний в цьому розділі нижче¹⁶.



Вивід звітів здійснюється на касову стрічку. Перед виконанням звіту треба переконатися, що в ЕККА достатньо паперу для виводу звіту.

Звіт 701. Повний звіт із ФП

7  0  1  ПС  ПОДАТКОВИЙ ПАРОЛЬ  ПС

Звіт 702. Звіт із ФП по датах

7  0  2  ПС  ПОДАТКОВИЙ ПАРОЛЬ  ПС

Звіт 703. Звіт із ФП по датах з накопиченням

7  0  3  ПС  ПОДАТКОВИЙ ПАРОЛЬ  ПС

Звіт 704. Звіт із ФП по номерах денних звітів

7  0  4  ПС  ПОДАТКОВИЙ ПАРОЛЬ  ПС

Звіт 705. Звіт із ФП по номерах з накопиченням

7  0  5  ПС  ПОДАТКОВИЙ ПАРОЛЬ  ПС

Натискання клавіші  припинить виконання звіту.

Звіт «702» — це звіт із ФП по датах, звіт «703» — звіт із ФП по датах з накопиченням. Ці звіти потребують введення початкової та кінцевої дати звіту у форматі: ДДММРР, де Д — день, М — місяць, Р — рік.

Звіт «704» — це звіт із ФП за номерами денних звітів, а звіт «705» — звіт із ФП за номерами денних звітів з накопиченням. Ці звіти потребують введення початкового та кінцевого номерів денних звітів, про що повідомляють запити, які виводяться на дисплей після введення команди: **ПОЧАТКОВИЙ НОМЕР** та **КІНЦЕВИЙ НОМЕР**.



Якщо не вводити початковий і кінцевий номери звітів, буде виконаний звіт з використанням від найменшого до найбільшого з можливих номерів.



5.5.4 Робота з документами КСЕФ

5.5.4.1 Команда 111. Друк документів із КСЕФ без перевірки МАС

Формат введення команди:

1  1  1  ПС  ПАРОЛЬ СТАРШОГО КАСИРА  ПС

Після введення команди у вище наведеному форматі на дисплей ЕККА буде виведено наступне меню:

1.  
Вибір діапазону
 По датам
 По чекам
 По Z1 звітам
 12:43

Друк документів з КСЕФ користувач може виконати за період часу, за вказаним діапазоном номерів чеків або Z-звітів.

При виборі друку за датами будуть надруковані всі чеки й Z-звіти, що були створені за вказаною датою або за період часу, включаючи всі Z-звіти.

При виборі друку по номерах чеків будуть надруковані всі чеки, що входять у вказаний діапазон, включаючи всі Z-звіти з цього діапазону.

При виборі друку по вказаному діапазону номерів Z-звітів будуть надруковані всі Z-звіти, а також всі чеки, що відносяться до включених у зазначений діапазон Z-звітів.

¹⁶ В цьому розділі вказаний податковий пароль — 36963. Цей пароль є незмінним та встановлюється у касовий апарат з ПЗ ЕККА. Цей пароль необхідний для виконання звітів з фіскальної пам'яті.

5.5.4.2 Команда 777. Друк документів із КСЕФ з перевіркою МАС

Формат введення команди:



Виконання, інтерфейс команди та друк на чекову стрічку виконується аналогічно команді «111». Однак, в кожному документі (чек та Z-звіт) буде виконано звірку електронного підпису для кожного документу окремо. При друці документів з КСЕФ, касовий апарат перевіряє достовірність інформації на носії. При успішному проходженні перевірки друкуються копії документів. При помилці проходження перевірки достовірності інформації на звіті перед документом буде надруковано повідомлення «Помилка перевірки МАС», як представлено в прикладі на Рис. 12 нижче.

MINI-T 400ME	
УКРАЇНА М.КИЇВ	
ПН 123456789012	
ТОВ ЮНІСІСТЕМ	
ЗВІТ ДОКУМЕНТІВ З НОСІЯ	
Помилка перевірки МАС	
ПН 123456789012	
Сірники	0,99 А
СУМА	0,99
ПДВ А 20,00%	0,16
Додатковий збір А 2,00%	0,02
ГОТІВКА	1,00
ЗДАЧА	0,01
КАСИР	/1/
№0000000125	24-10-2015 12:47:15
ФН 9876543210	
Дробина складна	15,22 А
СУМА	15,22
ПДВ А 20,00%	2,50
Додатковий збір А 2,00%	0,25
ГОТІВКА	20,00
ЗДАЧА	4,78
КАСИР	/1/
№0000000126	24-10-2015 15:33:23
ФН 9876543210	
-- КІНЕЦЬ ЗВІТУ --	
Дякуємо за покупку!	
ЗАВЖДИ РАДІ ВАМ	
ПБ4101430001	
24-10-2015	17:59:26
ФН 9876543210	
НЕФІСКАЛЬНИЙ ЧЕК	

Рис. 12 Звіт документів з носія при відсутності або пошкодженні SAM-модуля
При виникненні такої помилки зверніться до ЦСО.

5.5.4.3 Команда 272. Передача звітної інформації

Формат введення команди:



Після введення команди у приведену вище форматі на вбудованому дисплеї ЕККА буде виведена інформація щодо процесу відправлення звітної інформації. Заголовок інформаційного повідомлення — "Відправлення інформаційного пакету".

Під час надсилання інформаційного повідомлення забороняється натискання клавіш на клавіатурі ЕККА, а також виключення ЕККА клавішею . Ці дії можуть привести до помилки відправлення контрольно-звітної інформації.

Після виконання завдання на дисплей буде виведено повідомлення "Всі пакети відправлені".

5.5.4.4 Команда 710. Друк чеку підтвердження про передачу звітної інформації

Введення команди виконується в наступному форматі:



Після введення команди у вище наведеному форматі на дисплеї ЕККА буде виведено запит про діапазон друку.

**Друк пакетів
підтверджен
початков. номер**

Для введення діапазону потрібно ввести початковий номер та натиснути клавішу  для підтвердження. Після цього на дисплей буде виведено запрошення для введення кінцевого номеру діапазону:

**Друк пакетів
підтверджен
кінцевий номер**

Для завершення введення команди та друку чеку потрібно ввести кінцевий номер діапазону та натиснути .

Для друку підтвердження відправлення декількох інформаційних пакетів потрібно ввести відповідні номери діапазону. Друк чеку підтвердження буде виконано для всіх номерів інформаційних пакетів діапазону, включно ті, номери яких було введено (див. Додаток А «Зразок чеку з підтвердженням відправлення (передачі) інформації»). Для друку тільки одного пакету початковий та кінцевий номери повинні співпадати. Наприклад, для виведення на друк чеку з підтвердженням відправлення інформаційного пакету номер 17, початковим та кінцевим номером потрібно ввести номер 17.

5.6 ПОРЯДОК РОБОТИ ІЗ ЗОВНІШНІМИ ПРИСТРОЯМИ

5.6.1 Команда 204. Робота з ПК

Для підключення ЕККА МІНІ-Т 400МЕ до ПК необхідно запрограмувати режими обміну даними з ПК касового апарату. Для цього необхідно ввести команду «204» на ЕККА в форматі:

    **ПАРОЛЬ АДМІНІСТРАТОРА** 

Після вводу на дисплей ЕККА буде виведене меню з пунктами для вибору роботи одного з 4-х можливих режимів:

- «Зв'язок відсут.» — ЕККА відключений від ПК;
- «OFF-LINE» — режим з'єднання с ПК;
- «ON-LINE 1» — режим комунікаційного меню;
- «ON-LINE 2» — динамічне програмування.

Вибір конкретного режиму визначається вимогами прикладного ПЗ, що застосовується спільно з ЕККА.

Кабель підключення ЕККА до ПК не входять до комплекту поставки ЕККА і може бути придбаний окремо (докладно по підключенню ЕККА до ПК див. п. 3.5, п. 3.5.2, п. 5.1.1.12).

5.6.2 Робота зі сканером

Для підключення сканеру необхідно виконати наступні дії:

- За допомогою команди «218» необхідно вибрати порт, до якого буде підключений сканер (див п. 0 та п. 5.1.1.12).
- Запрограмувати параметри відповідного com-порту, узгоджуючи їх з параметрами сканера, за допомогою команди «218» (п. 0 та п. 5.1.1.12).
- Після цього сканер можна підключити до ЕККА.



Під час підключення сканер має бути відключений від мережі живлення!

Формат відправлення даних зі сканера на порт ЕККА:

<дані (штрих-код)><символ CR>

або

<дані (штрих-код)><символ LF>

або

<дані (штрих-код)><символ CR+ символ LF>

Будь-який з представлених форматів обміну даних буде прийнятний та правильно інтерпретований.

5.6.3 Робота з торговими вагами

Для роботи ЕККА з торговими вагами необхідно виконати нижчеописані дії.

За допомогою команди «218» (див. п. 0 та п. 5.1.1.12) вибрати порт, до якого буде підключено торгові ваги.

Табл. 7 Налаштування інтерфейсу RS-232 ЕККА для роботи з торговими вагами

Тип торгових ваг	Швидкість обміну, бод	Кількість біт даних	Біт паритету	Кількість стоп-біт
CAS AP-15	9600	8	нема	1
BP 4149	Відповідно налаштуванням торгових ваг			
DIGI DS-788	Відповідно налаштуванням торгових ваг			
AXIS A250	Відповідно налаштуванням торгових ваг			
UNS-15TC	4800	8	нема	1

Запрограмувати необхідні параметри обміну даними по com-порту.

Узгодити параметри, які запрограмовані командою «218» (див. п. 0 та п. 5.1.1.12), та параметри торгових ваг.

Пусконаладжувальні роботи торгових ваг з ЕККА проводяться спеціалістами ТОВ «ЮНІСІСТЕМ» або спеціалістами авторизованих ЦСО.

5.6.4 Робота з індикатором клієнта

Для початку роботи з зовнішнім індикатором клієнта потрібно з'єднати пристрій з СОМ-портом касового апарату відповідним кабелем. Придбати кабель для з'єднання можна у виробника або в авторизованому сервісному центрі.

Перед початком роботи в касовому апараті потрібно запрограмувати параметри обміну даними з відповідним портом, до якого підключається пристрій. Програмування здійснюється за допомогою команди «218» (п. 5.1.1.12).

Після встановлення відповідних параметрів індикатора клієнта можна приступати до роботи з пристроєм.

5.7 ПЕРЕДАЧА КОНТРОЛЬНО-ЗВІТНОЇ ІНФОРМАЦІЇ

5.7.1 Персоналізація ЕККА

Передача контрольно-звітної інформації повинна виконуватися відповідно до пункту 7 статті 3 Закону України "Про застосування реєстраторів розрахункових операцій у сфері торгівлі, громадського харчування та послуг".

Персоналізація ЕККА — процедура, під час якої на підставі даних щодо фіскального номера ЕККА, заводського номера ЕККА, ідентифікаційного номера ЕККА та ідентифікаційного номера спеціалізованого пристрою, призначеного для реалізації функцій захисту інформації від модифікації та перегляду (модуль безпеки SAM), відбувається ідентифікація ЕККА в системі обліку даних реєстраторів розрахункових операцій податкових органів. Виконання персоналізації проводиться спеціалістами ЦСО.

Для виконання процедури передачі контрольно-звітної інформації (КЗІ) на ЕККА потрібно виконати процедуру персоналізації. Встановлення налаштувань вбудованого GSM-модему для передачі звітної інформації виконуються представниками ЦСО, в рамках робіт по підготовці ЕККА до експлуатації.

Для ЕККА MINI-T 400ME, підключення зовнішнього модему не потрібно, оскільки ЕККА оснащений вбудованим модемом.

5.7.2 Порядок передачі КЗІ

В цьому апараті реалізовано контрольну стрічку в електронній формі (КСЕФ). Вся документація, що зберігається на КСЕФ, підлягає звітуванню (відправленню до серверів обробки інформації).

Контрольно-звітною інформацією є електронні копії розрахункових документів — фіскальних чеків (Z-звітів, чеків продажу та повернення) та нефіскальних звітних чеків (службового внесення та службової видачі, чеки по відмінених операціях).

Для виконання процедури передачі контрольно-звітної інформації ЕККА повинен пройти процедуру персоналізації. Встановлення налаштувань вбудованого GSM-модему для передачі звітної інформації виконуються представниками ЦСО, в рамках робіт по підготовці ЕККА до експлуатації.

При наявності зв'язку, виконується передача всієї контрольно-звітної інформації, яка ще не була передана до цього часу. Передача пакету контрольно-звітної інформації, що зберігається в фіскальній пам'яті ЕККА, виконується автоматично, без додаткового настроювання вбудованого модему та необхідності введення команди вручну. За замовчанням, встановлений період передачі Z-звітів в ЕККА встановлено 3 години. Зв'язок ЕККА з сервером обробки інформації двосторонній, — до серверу виконується передача інформації, а сервер може віддалено змінювати період передачі контрольно-звітної інформації. У випадку якщо з моменту виконання передачі останнього пакету контрольно-звітної інформації, який було передано до серверу обробки інформації, пройшло 72 години, ЕККА буде заблоковано.

При необхідності передачу звітів можна виконати вручну, що дозволяє не очікувати час чергової передачі пакету КЗІ, а виконати її в будь-який зручний для користувача час.

Перед відправкою пакету КЗІ виконується його шифрування (за допомогою SAM-модуля), а потім архівується за допомогою спеціалізованого ПО. Після отримання пакету, на сервері виконується розпакування пакету та його дешифрування.

Якщо з моменту останнього сеансу зв'язку с сервером обробки інформації з ЕККА пройшло більше 72 годин апарат буде заблоковано для будь-яких операцій продажу та Z-звітів. Інші звіти, окрім Z-звітів, а також виконання налаштувань ЕККА, можна виконувати на заблокованій ЕККА. Якщо зміна не була закрита та при неможливості працювати з ЕККА протягом трьох діб (святкові дні, ремонтні роботи та інше) в пам'яті апарату буде зберігатися не передана інформація, що призведе до блокування ЕККА. Для розблокування потрібно виконати закриття зміни, якщо зміна не була закрита, а потім відправку даних.

6 ПОРЯДОК ПЕРЕВІРКИ ВІДПОВІДНОСТІ ЕККА, ЩО ПЕРЕБУВАЮТЬ В ЕКСПЛУАТАЦІЇ, КОНСТРУКТОРСЬКО-ТЕХНОЛОГІЧНІЙ ТА ПРОГРАМНІЙ ДОКУМЕНТАЦІЇ ВИРОБНИКА

Перевірка типу ЕККА, що перебувають в експлуатації, на відповідність конструкторсько-технологічній та програмній документації виробника проводиться спеціалістами ЦСО.

При цьому перевіряється:

- опломбування ЕККА згідно з 3.021.056-01 ПС;
- тип блоку живлення згідно з 3.021.056-01 ПС;
- версія програмного забезпечення згідно з 3.021.056-01 ПС;
- системна плата (схеми живлення, схеми управління друкуючим механізмом, схеми інтерфейсів) згідно зі схемою 3.082.633 ЭЗ;
- блок модему згідно зі схемою 3.082.511 ЭЗ;
- плата управління (схеми індикатора та клавіатури, схеми управління друкуючим механізмом) згідно зі схемою 3.082.634 ЭЗ.

Перевірка відповідності фіскального блоку схемі 3.082.633 ЭЗ проводиться лише з письмового дозволу регіональних податкових органів. Перевірка проводиться на рівні мікросхем.

Перевірка програмного забезпечення на ідентичність еталонному зразку здійснюється за допомогою програми перевірки, яка записана на окремому носію. Носій до комплекту поставки ЕККА не входить і може бути переданий по запиті.

У випадках виявлення невідповідностей, необхідно звернутися до найближчого обласного або регіонального ЦСО для налаштування, ремонту, внесення змін в ПЗ, обладнання та ін.

7 ТЕХНІЧНЕ ОБСЛУГОВУВАННЯ

Під час експлуатації ЕККА потребують виконання технічного обслуговування яке пов'язано з недопусканням виникнення несправностей, а у разі їх виникнення — поточного ремонту та відновлення працездатності приладу.

Поточний ремонт виконується спеціалістами ЦСО, з яким користувач уклав договір на технічне обслуговування та виконання поточного ремонту.

Запис про результати проведення поточного ремонту мають бути відмічені у відповідному пункті паспорта ЕККА (3.021.056-01 ПС).

Види, періодичність та об'єм технічного обслуговування реєстратора.

Встановлюються такі види технічного обслуговування:

ТО-Е — щоденне технічне обслуговування (поточне);

ТО-М — щомісячне технічне обслуговування.

ТО-Е проводиться касиром до початку роботи і включає в себе виконання таких робіт:

- перевірку відсутності пошкоджень пломби та засобів контролю на корпусі реєстратора;
- проведення зовнішнього огляду на предмет цілісності корпусу реєстратора, видалення пилу, бруду та інших сторонніх предметів, що заважають роботі принтера;
- перевірку надійності підключення реєстратора до блоку живлення та блоку живлення до мережі 220 В;
- перевірку відповідності дати і часу на індикаторі реєстратора.

ТО-М проводиться спеціалістом сервісного центру і включає в себе роботи без розпломбування ЕККА:

- перевірку зовнішнього вигляду ЕККА на наявність пломби та засобів контролю на корпусі;
- очищення валу для протягування термопаперу від бруду та паперового пилу;
- очищення клавіатури ЕККА від пилу та бруду з метою запобігання «залипання» клавіш;
- перевірку ступеня заряду акумулятора;
- перевірка працездатності клавіатури та принтера запуском тестів;
- перевірку відповідності дати і часу на дисплеї ЕККА та корекція часу при необхідності згідно цього посібника.

Виконання всіх видів ТО є обов'язковим як для користувачів ЕККА, так і для спеціалістів сервісних центрів.



Некваліфіковане втручання в роботу касового апарату може призвести до пошкодження апарату та/або виходу його з ладу.

З питаннями, що виникають при експлуатації касового апарату, звертайтеся до авторизованого ЦСО, який обслуговує Ваше підприємство. Довідатись адресу найближчого ЦСО можна за телефонами виробника.

Зі своїми зауваженнями щодо документації та роботи касового апарату звертайтеся до виробника ТОВ «Юнісистем» за адресою, вказаною в 3.021.056-01 ПС.

8 ПЕРЕЛІК КОМАНД ЕККА

Код команди	Прим.	Призначення команди		Описання	
0	ПС			Розреєстрація касира	
1...8	ПС			Реєстрація касира (з 1-го до 8-го)	
101	ПС	+	ПС	Поточний денний звіт	п. 5.5.1, стор. 42
102	ПС	+	ПС	Поточний звіт по відділах	п. 5.5.1, стор. 42
103	ПС	+	ПС	Поточний звіт по товарам	п. 5.5.1, стор. 42
104	ПС	+	ПС	Поточний звіт по товарам скорочений	п. 5.5.1, стор. 42
105	ПС	+	ПС	Поточний звіт касира	п. 5.5.1, стор. 42
106	ПС	+	ПС	Поточний звіт по годинах	п. 5.5.1, стор. 42
109	ПС	+	ПС	Вибірковий друк з електронного журналу	п. 5.5.1, стор. 42
110	ПС	+	ПС	Друк електронного журналу	п. 5.5.1, стор. 42
111	ПС	+	ПС	Друк документів із КСЕФ без перевірки МАС	п. 5.5.4.1, стор. 43
200	ПС	++	ПС	Друк списку команд ЕККА	п. 5.2.1, стор. 29
201	ПС	++	ПС	Редагування дати	п. 5.1.1.3, стор. 17.
202	ПС	++	ПС	Редагування часу	п. 5.1.1.4, стор. 18
203	ПС			Управління друком у нефіскальному режимі	п. 5.1.1.5, стор. 18
204	ПС	++	ПС	Установка режиму роботи з ПК	п. 5.6.1, стор. 45
205	ПС	++	ПС	Друк налаштувань ЕККА	п. 5.2.2, стор. 29
206	ПС	+	ПС	Друк інформації про відділи	п. 5.2.3, стор. 29
207	ПС	+	ПС	Друк інформації про товари	п. 5.2.4, стор. 29
208	ПС			Індикація стану звітів з обнулінням	п. 5.2.5, стор. 29
209	ПС			Індикація стану звітів касирів з обнулінням	п. 5.2.6, стор. 29
210	ПС			Індикація стану ЕККА	п. 5.1.1.7, стор. 18
211	ПС	++	ПС	Управління друком копії чека	п. 5.1.1.5, стор. 18
212	ПС			Індикація стану ЕККА	п. 5.2.7, стор. 30
213	ПС	++	ПС	Налаштування друку	п. 5.1.1.8, стор. 19
214	ПС	++	ПС	Налаштування енергозбереження	п. 5.1.1.8, стор. 19
215	ПС			Виведення інформації про стан ФП на дисплей (лише у фіскальному режимі)	п. 5.2.8, стор. 30
216	ПС	++	ПС	Управління тонами клавіатури	п. 5.1.1.10, стор. 19
217	ПС	++	ПС	Програмування/редагування коментаря	п. 5.1.1.11, стор. 20
218	ПС	++	ПС	Налаштування послідовних портів	п. 5.1.1.12, стор. 20
219	ПС	++	ПС	Управління коментарем при службовому внесенні/видачі	п. 5.1.1.13, стор. 22
222	ПС	++	ПС	Управління глобальним обліком кількості товарів	п. 5.1.1.14, стор. 22
224	ПС	++	ПС	Налаштування контрастності дисплею	п. 5.1.1.15, стор. 22
230	ПС	++	ПС	Друк інформації про запрограмовані комплекси	п. 5.2.7, стор. 30
271	ПС			Час до блокування роботи ЕККА	п. 5.1.1.16, стор. 22
272	ПС	+	ПС	Передача звітної інформації	п. 5.5.4.3, стор. 44
300	ПС	++	ПС	Програмування/редагування кількості касирів	п. 5.1.1.17, стор. 22
301-308	ПС	*)	ПС	Програмування/редагування паролів касирів	п. 5.1.1.18, стор. 22
339	ПС	++	ПС	Програмування/редагування імен касирів	п. 5.1.1.19, стор. 23
400	ПС	+	ПС	Заборона друку заключного повідомлення	п. 5.1.1.20, стор. 23
401-410	ПС	+	ПС	Вибір заключного повідомлення	п. 5.1.1.20, стор. 23
501	ПС	+	ПС	Денний звіт з обнулінням	п. 5.5.2, стор. 42
502	ПС	+	ПС	Звіт по відділах з обнулінням	п. 5.5.2, стор. 42
503	ПС	+	ПС	Звіт по товарам з обнулінням	п. 5.5.2, стор. 42
504	ПС	+	ПС	Скорочений звіт по товарам з обнулінням	п. 5.5.2, стор. 42
505	ПС	+	ПС	Звіт касира з обнулінням	п. 5.5.2, стор. 42
506	ПС	+	ПС	Звіт по годинах з обнулінням	п. 5.5.2, стор. 42
511	ПС	++	ПС	Видалення групи товарів	п. 5.3.8, стор. 38
512	ПС	++	ПС	Видалення товару	п. 5.3.9, стор. 38
513	ПС	++	ПС	Редагування параметрів товарів	п. 5.3.6.1, стор. 36
514	ПС	++	ПС	Встановлення діапазону товарів, що не продаються з клавіатури ЕККА	п. 5.1.1.29, стор. 26
601	ПС	++	ПС	Програмування/редагування назви відділів	п. 5.3.4, стор. 33
603	ПС	++	ПС	Програмування/редагування групи ПДВ для відділу	п. 5.3.6.2, стор. 36
605	ПС	++	ПС	Програмування/редагування заголовку чека	п. 5.3.1, стор. 30
607	ПС	++	ПС	Програмування/редагування ставок ПДВ та додаткових зборів	п. 5.3.2, стор. 31
610	ПС	++	ПС	Програмування/редагування 10 заключних повідомлень	п. 5.3.2, стор. 31
611	ПС	++	ПС	Програмування/редагування назви товару	п. 5.3.5.1, стор. 33

Код команди	Прим.	Призначення команди		Описання	
612	ПС	++	ПС	Програмування/редагування ціни товару	п. 5.3.5.2, стор. 34
613	ПС	++	ПС	Програмування/редагування належності товару до відділу	п. 5.3.5.3, стор. 34
614	ПС	++	ПС	Програмування/редагування групи ПДВ для товару	п. 5.3.5.4, стор. 34
615	ПС	++	ПС	Програмування/редагування кількості товару	п. 5.3.5.5, стор. 35
616	ПС	++	ПС	Програмування/редагування типу товару (штучний/ваговий)	п. 5.3.5.6, стор. 35
617	ПС	++	ПС	Програмування/редагування штрих-коду товару	п. 5.3.5.7, стор. 35
618	ПС	++	ПС	Управління обліком товару	п. 5.3.5.8, стор. 35
619	ПС	++	ПС	Управління продажем товару	п. 5.3.5.9, стор. 36
620	ПС	++	ПС	Програмування/редагування типів оплати	п. 5.1.1.22, стор. 23
621	ПС	++	ПС	Програмування/редагування націнок/знижок	п. 5.1.1.27, стор. 25
622	ПС	++	ПС	Управління комбінованою оплатою	п. 5.1.1.24, стор. 24
623	ПС	++	ПС	Програмування/редагування назви типу оплати	п. 5.1.1.20, стор. 23
625	ПС	++	ПС	Програмування/редагування кнопки КРТ/КРД	п. 5.1.1.26, стор. 25
626	ПС	+	ПС	Редагування додаткових параметрів для типів оплати	п. 5.1.1.27, стор. 25
627	ПС	++	ПС	Обмеження максимальної суми по чеку	п. 5.1.1.28, стор. 26
628	ПС	++	ПС	Облік товарів в партіях (облік товарів за партіям)	п. 5.1.1.29, стор. 26
633	ПС	++	ПС	Програмування/редагування комплексу	п. 5.3.7.1, стор. 37
634	ПС	++	ПС	Видалення комплексу	п. 5.3.7.2, стор. 38
640	ПС			Перехід в комунікаційне меню	п. 5.3.10, стор.38
641	ПС	++	ПС	Включення режиму постійного живлення комунікаційного блоку	п. 5.3.11, стор. 38
642	ПС	++	ПС	Установка режиму переходу до комунікаційного меню	п. 5.3.12, стор. 39
650	ПС	++	ПС	Програмування шаблонів штрих-кодів вага/кількість	п. 5.1.1.31, стор. 26
651	ПС	++	ПС	Програмування шаблонів штрих-кодів для карток	п. 5.1.1.31, стор. 26
670	ПС	++	ПС	Редагування всіх властивостей товару	п. 5.3.6.3, стор. 37
671	ПС	++	ПС	Управління одиночним продажем	п. 5.3.5.10, стор. 36
698	ПС	++	ПС	Зміна пароля адміністратора	п. 5.1.1.32, стор. 28
699	ПС	+	ПС	Зміна пароля старшого касира	п. 5.1.1.33, стор. 28
701	ПС	+++	ПС	Повний звіт із ФП	п. 5.5.3, стор. 43
702	ПС	+++	ПС	Звіт із ФП по датам	п. 5.5.3, стор. 43
703	ПС	+++	ПС	Звіт із ФП по датам скорочений	п. 5.5.3, стор. 43
704	ПС	+++	ПС	Звіт із ФП по номерах денних звітів	п. 5.5.3, стор. 43
705	ПС	+++	ПС	Звіт із ФП по номерах денних звітів скорочений	п. 5.5.3, стор. 43
710	ПС	+++	ПС	Друк чеку з підтвердженням відправлення (передачі) інформації	п. 5.5.4.4, стор. 44
777	ПС	+++	ПС	Друк документів із КСЕФ з перевіркою MAC	п. 5.5.4.2, стор. 44

ПРИМІТКА:

- + — необхідність введення пароля старшого касира;
 ++ — необхідність введення пароля адміністратора;
 +++ — необхідність введення податкового пароля 36963.
 *) — необхідно ввести пароль касиру, якщо він був змінений командою 301 – 308.

9 ПОВІДОМЛЕННЯ ПРО ПОМИЛКИ

№	Текст повідомлення	Коментар/Значення/Рекомендації
1	Неможливо запустити команду	
2	Неможливо обробити команду	
3	Код команди невірний	
4	Багато даних у команді	
5	Недостатньо даних у команді	
6	Помилка даних	
7	Невірний ідентифікатор команди	
8	Неможливо виконати команду	
10	Надмірна кількість символів	Кількість введених символів перевищує максимально дозволена.
	Помилка видалення символів	Спроба видалити символ при відсутності тексту.
	Відсутня команда	Відсутня команда.
	Невірний пароль	Невірний пароль.
	Невірний параметр	Невірний введений параметр.
	Помилка вводу! Виконайте вірні дії!	Натиснута невірна клавіша.

№	Текст повідомлення	Коментар/Значення/Рекомендації
	Відсутня назва додаткового збору	При програмуванні додаткового збору не запрограмована обов'язкова назва збору.
	Значення ПДВ перевищує 100%	Значення дод.збору + значення ПДВ $\geq 100\%$
11	Виконайте денний звіт	Необхідно виконати «501» звіт.
12	Націнка/знижка заборонені	Для включення в ціну націнки/знижки ввести дозвіл командою «621» (см опис команди)
13	Сума чека перевищує максимальну	Відмініть чек. Розбийте на декілька чеків Сума чека перевищує 99 999 999,99.
14	Продаж товару заборонений	Товар входить в діапазон, встановлений командою «514» або запрограмована заборона продажу командою «619».
	Команда заборонена	Не виконана одна або декілька з умов дії даної команди.
	Відсутні чеки в електронному журналі	Спроба друку чеків при їх відсутності у електронному журналі.
	Дробова кількість товару заборонена	Командою «616» запрограмована ознака «штучний товар».
	Запрограмована операція відкладена	Запрограмована відкладена операція.
	Код зайнятий товаром	При програмуванні комплексу вказано код вже існуючого товару.
	Код не є комплексом	При редагуванні комплексу або при його видаленні вказано код товару.
	Зміна параметру неможлива	Не виконана якась з умов дозволу зміни параметру.
	Відсутні звіти у ФП	Звіти у ФП відсутні.
	ФП не активна	ЕККА не фіскалізований.
	Неможливо виконати комплексний продаж	Деякі з параметрів, які запрограмовані у комплексі, не є дійсними.
	Товар вже має запрограмовану ціну	Спроба здійснити продаж по «вільній ціні» товару, що має запрограмовану ціну.
	Відміна заборонена	
	Продаж товару заборонений	Перевірте команду «619» для даного товару.
Товар неможливо видалити	Не виконані умови дозволу видалення товару. Див. опис команди «511», «512».	
Касир не зареєстрований	Виконайте реєстрацію касира.	
15	Касир недоволений	Спроба зареєструвати касира із номером, який перевищує максимально дозволена кількість касирів.
16	Неможливо видати решту	Немає коштів для видачі при поверненні товару.
		Немає коштів для видачі решти.
17	Відсутня необхідна кількість товару	
18	Тривалість зміни перевищує 24 години	Виконайте звіт «501».
19	Заборонений тип оплати	Тип оплати заборонений.
		Відсутня назва типу оплати.
		Спроба використати неіснуючий тип оплати.
20	Не вказана ціна товару	Запрограмуйте ціну товару
23	Товар не запрограмований	Спроба продати товар із відсутнім найменуванням, невірним кодом, із ціною, яка перевищує 9999999,99.
24	Помилка обробки штрих-коду	Помилка обробки штрих-коду.
27	Товар відсутній	Запрограмуйте товар.
29	ФП майже заповнена.	Залишилось місце менше ніж для 30 звітів.
30	ФП заповнена	Зверніться до ЦСО.
31	Кількість ініціалізацій заповнена	Максимальна кількість ініціалізацій.
37	Недостатньо місця	Кількість змін ставок ПДВ або реєстрацій перевищує максимальну.
38	Немає місця у електронному журналі ¹⁷	Виконайте обнуління командою «501».
39	Немає місця у базі товарів	Видаліть непотрібні товари із бази.
41	Посилання на комплекс	Спроба редагувати комплекс командами редагування товару. Спроба продати комплекс товарів у он-лайн 1 режимі Зверніться до ЦСО.
50	Помилка читання ФП	Зверніться до ЦСО.
51	Відсутній номер виробника	Номер виробника відсутній. Зверніться до ЦСО.
52	Помилка запису	Зверніться до ЦСО.

¹⁷ Електронний журнал — область фіскальної пам'яті, що зберігає відомості про всі виконані за зміну операції.

№	Текст повідомлення	Коментар/Значення/Рекомендації
53	Кількість змін параметру перевищена	Перевищена кількість зміни ключів.
60	ЕККА заблоковано!	Виконайте передачу всіх Z-звітів, які не були передані.
61	ЕККА заблоковано! Персоналізація не виконана!	Виконайте персоналізацію (за допомогою комунікаційного меню)
70	Закрийте відсік для паперу	Закрийте кришку, натисніть клавішу «С».
71	Несправний механізм друку	Зверніться до ЦСО.
74	Ваги не підключені	Перевірте чи підключені торгові ваги.
75	Помилка роботи з вагами	Перевірте правильність підключення торгової ваг.
76	Помилка роботи з вагами	Перевірте правильність підключення торгових ваг.
77	Користувачькі ваги не задано	Перевірте правильність програмування.
78	Ваги вже підключені	
79	Виконайте сервісне обслуговування	Спрацював таймер сервісного обслуговування. Виконайте сервісне обслуговування.
80	Помилка запису у ФП	Зверніться до ЦСО.
81	Помилка годинника	Зверніться до ЦСО.
82	Помилка інтерфейсу	Може з'явитись при обміні даними із зовнішнім пристроєм. Зверніться до ЦСО.
	Нема зворотного зв'язку	В режимі тесту портів.
91	Підвищена напруга	Перевищена (більше 8,8 В) напруга живлення. Зверніться до ЦСО.
92	Недостатня напруга	Знижена (нижче 6,6 В) напруга живлення. Зарядіть акумулятор.
93	Критично низька напруга	Напруга нижче 6,0 В. Зарядіть акумулятор.
95	Перегрів термоголовки	Зачекайте доки охолоне.
96	Переохолодження термоголовки	Зачекайте доки прогріється.
97	Папір відсутній	Вставте термопапір, натисніть клавішу «С».
200	Комунікац. блок вимкнено	Перезавантажити ЕККА
201	Немає зв'язку з комунік. блоком	Перезавантажити ЕККА
257	Помилка ініціалізації SAM модуля	Встановити SAM-модуль. Зверніться до ЦСО.
258	Помилка SAM модуля	Встановити SAM-модуль. Зверніться до ЦСО.
259	Невідповідний ID DEV	Встановлений невідповідний SAM-модуль. Зверніться до ЦСО.
260	Помилка SAM модуля	Встановлений невідповідний SAM-модуль. Зверніться до ЦСО.
261	Помилка ініціалізації SAM модуля	Перезавантажити ЕККА. Зверніться до ЦСО.
262	Помилка SAM модуля	Зверніться до ЦСО
263	Нет ID_DEV	Зверніться до ЦСО
264	SAM модуль не персоналізовано	Зверніться до ЦСО
265	Помилка SAM модуля	Зверніться до ЦСО
266	Помилка SAM модуля	Зверніться до ЦСО
288	Не вдалося персоналізувати SAM модуль	Зверніться до ЦСО
289	Не вдалося персоналізувати ЕККА	Зверніться до ЦСО
290	Помилка передачі даних	Повторіть передачу даних. В випадку якщо помилка виникає повторно зверніться до ЦСО.

10 СКОРОЧЕННЯ, ЩО ВИКОРИСТОВУЮТЬСЯ В ТЕКСТІ

АБ	—	акумуляторна батарея;
БД	—	база даних;
ДК	—	дисконтна картка;
ЕККА	—	електронний контрольно-касовий апарат;
КЗІ	—	контрольно-звітна інформація
ОЗП	—	оперативно-запам'ятовуючий пристрій;
ПДВ	—	податок на додану вартість;
ПЗ	—	програмне забезпечення;
ПК	—	персональний комп'ютер;
ПН	—	податковий номер;
п.	—	підпункт;
РРО	—	реєстратор розрахункових операцій;
ФН	—	фіскальний номер;
ФП	—	фіскальна пам'ять;
ЦСО	—	центр сервісного обслуговування;
ШК	—	штрих-код.

ДОДАТОК А. ОПИС РЕКВІЗИТІВ РОЗРАХУНКОВИХ І ЗВІТНИХ ДОКУМЕНТІВ, ЩО ДРУКУЮТЬСЯ ЕККА MINI-T 400ME

Зразок фіскального чеку

УКРАЇНА М.КИЇВ ЮНІСІСТЕМ ЕККА MINI-T 400ME ПН 121212121212 ТОВАР 2 1,250 x 2,22 ТОВАР 1 ТОВАР 5 СУМА ПДВ А 20,00% ЗБІР А 5,00% ПДВ Б 15,50% ЗБІР Б 1,00% ГОТІВКА КАСИР !!! ДЯКУЄМО ЗА ПОКУПКУ !!! ПБ4101400003 №00000000009 24-10-2015 15:21:17 ФН 0025061996 ФІСКАЛЬНИЙ ЧЕК 	Назва організації ПН, ФН Назва, кількість, вартість, група ПДВ Назва, вартість, група ПДВ Назва, вартість, група ПДВ Сума оплати Значення податкової ставки та сума податку Значення збору та сума збору Значення ставки та сума податку Значення збору та сума збору Оплачено готівкою Касир Дата та час та номер чеку Заводський номер ЕККА Ознака фіскального чеку Логотип
--	--

Зразок видаткового чеку

УКРАЇНА М.КИЇВ ЮНІСІСТЕМ ЕККА MINI-T 400ME ПН 121212121212 ПОВЕРНЕННЯ ТОВАР 2 1,250 x 2,22 ТОВАР 1 ТОВАР 5 СУМА ПДВ А 20,00% ЗБІР А 5,00% ПДВ Б 15,50% ЗБІР Б 1,00% ГОТІВКА КАСИР !!! ДЯКУЄМО ЗА ПОКУПКУ !!! ПБ4101400003 №00000000135 24-10-2015 15:21:17 ФН 0025061996 ВИДАТКОВИЙ ЧЕК 	Назва організації ПН, ФН Назва операції Назва, кількість, вартість, група ПДВ Назва, вартість, група ПДВ Назва, вартість, група ПДВ Сума оплати Значення податкової ставки та сума податку Значення збору та сума збору Значення ставки та сума податку Значення збору та сума збору Оплачено готівкою Касир Заключне повідомлення Заводський номер ЕККА Дата та час та номер чеку Фіскальний номер Ознака видаткового чеку Логотип
---	---

Зразок 501 звіту (Z1)

УКРАЇНА М.КИЇВ ЮНІСІСТЕМ ЕККА MINI-T 400ME ПН 121212121212 Z ЗВІТ ДЕННИЙ №0023 СУМА ПРОДАЖ ГОТІВКА ПОВЕРНЕННЯ ГОТІВКА В СЕЙФІ ГОТІВКА ПС №1 01-08-2015 ПДВ ВКЛЮЧЕНИЙ ДО ЦІНИ ПДВ А=20,00% ЗБІР А=5,00% ПДВ Б=15,00% ЗБІР Б=1,00% ПДВ В=10,00% ЗБІР В=1,00% ПДВ Г= 1,00% ЗБІР Г=1,00% Д - БЕЗ ПДВ ОБІГ А ПДВ А	Назва організації ПН, ФН Назва та номер звіту Загальна сума продаж Готівкою Загальна сума повернення Готівкою Сума, що знаходиться в сейфі Готівкою Дата програмування податкових ставок Тип ПДВ Величина ставки ПДВ Величина додаткового збору Величина ставки ПДВ Величина додаткового збору Величина ставки ПДВ Величина додаткового збору Величина ставки ПДВ Величина додаткового збору Величина ставки ПДВ Величина додаткового збору Величина ставки ПДВ Денний обіг по податковій групі Сума податку
--	---

ЗБІР А	0,62	Сума збору
ОБІГ В	2,78	Денний обіг по податковій групі
ПДВ Б	0,37	Сума податку
ЗБІР Б	0,02	Сума збору
ОБІГ	18,32	Загальний обіг по податкових групах
ПДВ	2,86	Сума податку
ЗБІР	0,64	Сума збору
ПОВЕРНЕННЯ Б	2,22	Денне повернення по податковій групі
ПДВ Б	0,30	Сума податку
ЗБІР Б	0,02	Сума збору
ПОВЕРНЕННЯ В	3,33	Денне повернення по податковій групі
ПДВ В	0,30	Сума податку
ЗБІР В	0,03	Сума збору
ПОВЕРНЕННЯ Г	4,44	Денна виплата по податковій групі
ПДВ Г	0,04	Сума податку
ЗБІР Г	0,04	Сума збору
ПОВЕРНЕННЯ	9,99	Денне повернення по податковій групі
ПДВ	0,64	Сума податку
ЗБІР	0,09	Сума збору
КАСОВИХ ЧЕКІВ	8	Кількість касових чеків
ВИДАТ.ЧЕКІВ	1	Кількість видаткових чеків
ОСТАННІЙ ЧЕК	7	Номер останнього чеку
ЗВІТ ОНУЛЬОВАНО		Ознака виконання звіту з обнулінням
ФІСКАЛЬНИЙ ЗВІТ ДІЙСНИЙ		
ОБІГ	18,32	Загальний обіг
ПДВ	2,86	Сума податку
ЗБІР	0,64	Сума збору
ПОВЕРНЕННЯ	9,99	Загальне повернення
ПДВ	0,64	Сума податку
ЗБІР	0,09	Сума збору
КАСИР	/1/	Касир
ПВ4101400064		Заводський номер ЕККА
25-08-2015 18:00:00		Дата та час
ФН 1010101010		
ФІСКАЛЬНИЙ ЧЕК		Ознака фіскального чеку
		Логотип

Зразок звіту 703 із ФП

УКРАЇНА М.КИЇВ	ЮНІСІСТЕМ	ЕККА MINI-T 400ME	ПН 1212121212	ЗВІТ ФП (3)	ПЕРІОД.СКОРОЧЕНИЙ № 0017	ВКЛЮЧЕННЯ ФП	14-10-2015 09:11	З 14-10-2015 0001	ПО 30-10-2015 0015	ПП №1 04-08-2015	ПН 1212121212	ФП 1010101010	ПС №1 04-08-2015	ПДВ ВКЛЮЧ. ДО ЦІНИ	ПДВ А=20,00%	ЗБІР А= 5,00%	ПДВ Б=15,00%	ЗБІР Б= 3,00%	ПДВ В=10,00%	ЗБІР В= 2,00%	ПДВ Г= 5,00%	ЗБІР Г= 1,00%	Д - БЕЗ ПДВ	ОБІГ А	170,20	ПДВ А	27,23	ЗБІР А	6,81	ОБІГ Б	80,99	ПДВ Б	10,30	ЗБІР Б	2,06	ОБІГ В	109,98	ПДВ В	9,82	ЗБІР В	1,96	ОБІГ Г	99,99	ПДВ Г	4,72	ЗБІР Г	0,94
																								Назва організації																							
																								ПН, ФН																							
																								Назва звіту																							
																								Дата включення фіскальної пам'яті																							
																								Період та номери звітів																							
																								Зміна ФН та ПН																							
																								Дата програмування податкових ставок																							
																								Тип ПДВ																							
																								Величина ставки ПДВ																							
																								Величина додаткового збору																							
																								Величина ставки ПДВ																							
																								Величина додаткового збору																							
																								Величина ставки ПДВ																							
																								Величина додаткового збору																							
																								Величина ставки ПДВ																							
																								Величина додаткового збору																							
																								Величина ставки ПДВ																							
																								Величина додаткового збору																							
																								Величина ставки ПДВ																							
																								Обіг по податковій групі за період																							
																								Сума податку за період																							
																								Сума збору за період																							
																								Обіг по податковій групі за період																							
																								Сума податку за період																							
																								Сума збору за період																							
																								Обіг по податковій групі за період																							
																								Сума податку за період																							
																								Сума збору за період																							

ОБІГ Д	1999,98	Обіг по податковій групі за період
ПОВЕРНЕННЯ Г	99,99	Виплата по податковій групі за період
ПДВ Г	4,72	Сума податку за період
ЗБІР Г	0,94	Сума збору за період
ОБІГ	2461,14	Загальний обіг за період
ПДВ	52,07	Сума податку за період
ЗБІР	11,77	Сума збору за період
КАСОВИХ ЧЕКІВ	4	Кількість касових чеків за період
ВИПЛАТА	99,99	Сума виплат за період
ПДВ	4,72	Сума податку за період
ЗБІР	0,94	Сума збору за період
ВИДАТ. ЧЕКІВ	1	Кількість видаткових чеків за період
КАСИР	/1/	Касир
	ПВ4101400064	Заводський номер ЕККА
	25-08-2015 16:15:11	Дата та час
	ФН 1010101010	Фіскальний номер ЕККА
	НЕФІСКАЛЬНИЙ ЧЕК	Ознака нефіскального чеку
		Логотип

Зразок чеку з підтвердженням відправлення (передачі) інформації¹⁸
Підтвердж. передачі інформації

----- Z 0004 -----		Номер зміни, в яку відправлялися дані
Пакети даних	Дата/Час	Номери пакетів та дата відправлення
0000000003-0000000014	24.01.2015	Час, в який була здійснена передача даних
Передано	14:40:36	
Пакети даних	Дата/Час	Номери пакетів та дата відправлення
0000000015-0000000024	24.01.2015	Час, в який була здійснена передача даних
Передано	14:45:52	
----- Z 0005 -----		Номер зміни, в яку відправлялися дані
Пакети даних	Дата/Час	Номери пакетів та дата відправлення
0000000015-0000000024	24.01.2015	Час, в який була здійснена передача даних
Передано	14:51:23	

¹⁸ Команда 710, див. п. 5.5.4.4, стор. 45.

Приклад чеків продаж з подвійним оподаткуванням

ФІСКАЛЬНИЙ ЧЕК

УКРАЇНА М.КИЇВ ТОВ ЮНІСІСТЕМ ПН 121212121212 Золоті сережки з аме тистами АЈ750		16232,00 А
СУМА		16232,00
ПДВ А 20,00%		2705,33
Додатковий збір А 7,00%		884,92
ГОТІВКА		16232,00
КАСИР		/1/
Дякуємо за покупку ПБ4101420001 №0000000025 05-07-2015 17:54:26 ФН 1234567890 ФІСКАЛЬНИЙ ЧЕК 		

Z-ЗВІТ ДЕННИЙ ПОВНИЙ

УКРАЇНА М.КИЇВ ТОВ ЮНІСІСТЕМ ПН 121212121212 ЗВІТ ФП (1) ПЕРІОДИЧНИЙ ПОВНИЙ ВКЛЮЧЕННЯ ФІСКАЛЬНОЇ ПАМ'ЯТИ 02-04-2015	
З 03-04-2015 ПО 03-04-2015	
ПП № 1 02-04-2015 ПН 121212121212	
ПС № 1 03-04-2015 ПДВ ВКЛЮЧЕНО ДО ЦІНИ ДОДАТКОВІ ЗБОРИ ДОЗВОЛЕНІ	

ПДВ З УРАХУВАННЯМ ДОДАТКОВОГО ЗБОРУ	
ПДВ А=20,00%	
ЗБІР А=7,00%	Додатковий збір
ПДВ В=0,00%	
ПДВ В=0,00%	
ПДВ Г=0,00%	
ПДВ Д-БЕЗ ПДВ	
ОБІГ А	16232,00
ПДВ А	2705,33
ЗБІР А	884,92
ОБІГ	16232,00
ПДВ	2705,33
ЗБІР	884,92
ПОВЕРНЕННЯ	0,00
КАСОВИХ ЧЕКІВ	1
Видач. чеків	0
ІНІЦІАЛІЗАЦІЇ	0
ОСТАННІЙ ЧЕК	1
ЗВІТ НУЛЬОВАНО ФІСКАЛЬНИЙ ЗВІТ ДІЙСНИЙ ЗАГАЛЬНІ СУМИ З ФП	
ОБІГ	16232,00
ПДВ	2705,33
ЗБІР	884,92
ПОВЕРНЕННЯ	0,00
ПДВ	0,00
ЗБІР	0,00
КАСИР	/1/
ДЯКУЄМО ЗА ПОКУПКУ ПБ4101420001 №0000000025 03-04-2015 17:54:26 ФН 1234567890 ФІСКАЛЬНИЙ ЧЕК 	

ДОДАТОК Б. ОПИС КОМУНІКАЦІЙНОГО МЕНЮ

Б.1 ІНТЕРФЕЙС КОРИСТУВАЧА

Вхід до комунікаційного меню здійснюється командою «640» (див. опис в основній частині документа, п. 5.3.10). В основній частині екрану відображаються пункти доступні для виконання в комунікаційному меню.









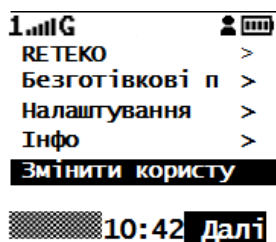

Рис. 13 Комунікаційне меню

В нижньому рядку відображаються напис-підказки для управляючих клавіш та годинник комунікаційного блоку. Зверніть увагу, відображення часу комунікаційного меню може відрізнитися від показань годинника касової частини, оскільки синхронізація годинника в комунікаційному меню виконуються з інтернет-сервером точного часу. Також час комунікаційного меню може не відображатися, якщо синхронізація не пройшла успішно (наприклад, при відсутності з'єднання з інтернет).

Б.1.1 НАВІГАЦІЯ І УПРАВЛІННЯ

-  — Переміщення курсору вгору по пунктах меню, переміщення між полями введення текстової інформації;
-  — переміщення курсору вниз по пунктах меню, переміщення між полями введення текстової інформації;
-  — переміщення курсору між позиціями полів введення інформації, переміщення курсору на один екран доверху;
-  — переміщення курсору між позиціями полів введення інформації, переміщення курсору на один екран вниз;
-  — вибір пункту меню, підтвердження вводу даних або функція напису-підказки справа (частіше всього «Далі» або «Вибір»);
-  — повернення до попереднього пункту меню, відміна вводу даних або функція напису-підказки зліва (частіше всього «Назад» або «Відміна»);
-  — видалення символу зліва від курсору;
-  — вихід з комунікаційного меню.

Б.1.2 КОРИСТУВАЧІ ТА ПАРОЛІ

Використання комунікаційного меню передбачає двох користувачів — касира і адміністратора. При завантаженні комунікаційного меню здійснюється вхід користувача з правами касира. Змінити користувача можна за допомогою відповідного пункту «Змінити користувача» в основному меню, обравши необхідні права доступу та ввівши відповідний пароль. Нижче, для прикладу, наведені кроки зміни користувача на «Адмін».

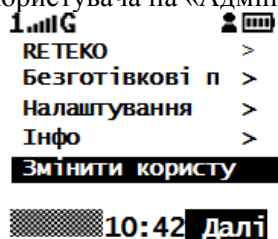

а) За допомогою навігаційних клавіш виберіть пункт «Змінити користувача»

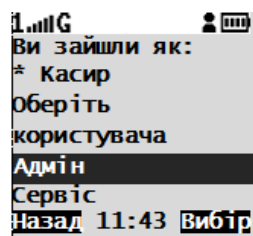

б) вибір пункту «Адмін» (натисненням клавіші , «Вибір»)

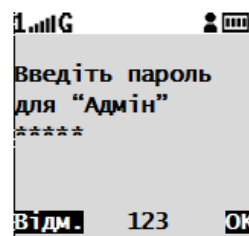

в) за допомогою блоку клавіш цифро-літерного блоку введення інформації введіть пароль

Рис. 14

Пароль адміністратора комунікаційного меню за замовчанням — 12321. Пароль адміністратора в комунікаційному меню не залежить від встановленого паролю в касовій частині ЕККА та може змінюватись незалежно. Пароль адміністратора комунікаційного меню можна змінити в підпункті «Налаштування» → «Змінити пароль».

Б.1.3 СТРУКТУРА МЕНЮ

Структура комунікаційного меню касира¹⁹ представлена нижче.

РЕТЕКО
Налаштування
<u>Вибір SIM-карти</u>
<u>Рахунок SIM-карти</u>
<u>Синхронізація часу</u>
<u>Поточний час</u>
<u>Синхр. час зараз</u>
Інфо
<u>Версія</u>
<u>Статистика</u>
<u>Процеси</u>
Змінити користувача

Меню Reteko.
Меню налаштувань
<u>Вибір активної SIM-карти</u>
<u>Перевірка рахунку SIM-карти</u>
Підменю синхронізації часу
<u>Поточна дата та час комунікаційного блоку</u>
<u>Виконати синхронізацію часу годинника комунікаційного блоку</u>
Меню перегляду інформації
<u>Інформація про версію комунікаційного меню</u>
<u>Інформація про статистику роботи комунікаційного меню</u>
<u>Інформація про поточні процеси комунікаційного меню</u>
Меню зміни користувача

Рис. 15 Структура комунікаційного меню касира

Структура комунікаційного меню адміністратора представлена на малюнку нижче.

РЕТЕКО
Налаштування
<u>Налаштування застосувань</u>
<u>РЕТЕКО</u>
<u>Інтернет</u>
<u>Тип з'єднання</u>
<u>Налаштування модему</u>
<u>Вибір SIM-карти</u>
<u>Налашт. GPRS</u>
<u>Профілі...</u>
<u>Вручну</u>
<u>Вхідний виклик</u>
<u>Тестовий дзвінок</u>
<u>Роумінг</u>
<u>USSD-запит</u>
<u>Рахунок SIM-карти</u>
<u>Інфо</u>
<u>Перевірка зв'язку</u>
<u>Ініціалізація</u>
<u>Синхронізація часу</u>
<u>Поточний час</u>
<u>Джерело часу</u>
<u>Синхр. час зараз</u>
<u>Часовий пояс</u>
<u>Пристрої та периферія</u>
<u>COM 1</u>
<u>Змінити пароль</u>
<u>Додатково</u>
<u>Перехід в касу</u>
<u>Оновлення ПЗ</u>
<u>Оновити зараз</u>
<u>Скидання налаштувань</u>
<u>Тестування</u>
<u>Тест FLASH-пам'яті</u>
<u>Тест SD-карти</u>
<u>Тест COM-порт</u>
<u>Тест internet</u>
<u>Тест модему</u>
Інфо
<u>Версія</u>
<u>Статистика</u>
<u>Процеси</u>
Змінити користувача

Меню Reteko.
Меню налаштувань
Підменю налаштування застосувань
Підменю налаштування застосування Reteko
Підменю налаштування з'єднання з Інтернет
<u>Вибір з'єднання: автоматично, GPRS або заборонено</u>
Підменю налаштування модему та GPRS з'єднання
<u>Вибір активної SIM-карти</u>
<u>Підменю налаштування GPRS</u>
<u>Вибір із списку профілю GPRS активної SIM-карти</u>
<u>Установка профілю GPRS вручну</u>
<u>Вибір дії на вхідний дзвінок</u>
<u>Виконання тестового виклику з активної SIM-карти</u>
<u>Вибір параметрів зв'язку в роумінгу</u>
<u>Виконання USSD-запиту з активної SIM-карти</u>
<u>Перевірка рахунку SIM-карти</u>
<u>Перегляд інформації про модем і GPRS</u>
<u>Виконати перевірку зв'язку з Internet</u>
<u>Скидання налаштувань та повторне з'єднання з встановленим типом з'єднання</u>
Підменю налаштування синхронізації часу
<u>Перегляд поточної дати та часу комунікаційного блоку</u>
<u>Вибір джерела оновлення часу комунікаційного блоку</u>
<u>Виконати синхронізацію часу комунікаційного меню</u>
<u>Вибір часового поясу</u>
Підменю налаштування зовн. та внутр. периферійних пристроїв
<u>Вибір периферійного пристрою підключеного до COM 1</u>
<u>Змінити пароль поточного користувача комунікаційного блоку</u>
Підменю додаткових налаштувань
<u>Вибір типу переходу між касовим та комунікаційним меню</u>
Підменю оновлення комунікаційного меню
<u>Виконати оновлення комунікаційного меню зараз</u>
<u>Скидання налаштувань комунікаційного меню до заводських</u>
Підменю тестування периферії комунікаційного блоку
<u>Виконати тест FLASH-пам'яті</u>
<u>Виконати тест зчитувача карти пам'яті</u>
<u>Виконати тест COM-порт</u>
<u>Виконати тест зв'язку з Internet</u>
<u>Виконати тест модему</u>
Меню перегляду інформації
Інформація про версію комунікаційного меню
Інформація про статистику роботи комунікаційного меню
Інформація про поточні процеси комунікаційного меню
Меню зміни користувача

Рис. 16 Структура комунікаційного меню адміністратора

¹⁹ В залежності від потреб користувачів на їх ЕККА виконується інсталяція різних мікропрограмних компонентів, складових комунікаційного меню. Тому у різних користувачів комунікаційне меню може відрізнятися.

Б.2 НАЛАШТУВАННЯ

Б.2.1 НАЛАШТУВАННЯ ІНТЕРНЕТ З'ЄДНАННЯ

Налаштування інтернет включає три підпункти — «Тип з'єднання», «Налаштування модему», «Перевірка зв'язку».

В підпункті «Тип з'єднання» є можливість встановлення з'єднання з інтернет за допомогою мобільного зв'язку GPRS, що використовується для виконання передачі контрольної інформації, синхронізації годинника та інших підключених сервісів. Також є можливість надати ЕККА автоматичного вибору того типу з'єднання, якщо він є в наявності в поточний час, встановивши значення типу з'єднання — «Автоматично» (рекомендовано). Також мається можливість відключити з'єднання з інтернет, вибравши підпункт «Заборонено» (не рекомендовано). Відключення з'єднання з мережею інтернет може використовуватись при необхідності збереження заряду АБ в разі неможливості/відсутності підключення до джерела електроживлення. При відключенні з'єднання з інтернет більше ніж на 72 години ЕККА буде заблоковано внаслідок неможливості передачі контрольної інформації до серверу обробки інформації.

В пункті меню «Профілі...» є можливість обрати передумовлені налаштування GPRS-з'єднання, обравши країну і назву мобільного оператора встановленої SIM-карти.

В підпункті «Вручну...» можна ввести параметри налаштування GPRS-з'єднання, вказавши ім'я точки доступу (APN), логін (login) та пароль (password) доступу до інтернет.

В підпункті «Вхідний виклик» можна встановити реакцію модему ЕККА на вхідний дзвінок з мережі мобільного зв'язку. Стандартні пункти передумовок — «не приймати», «автоприйм», «вручну». В разі встановлення пункту «не приймати», всі вхідні виклики будуть відхилені. У випадку вибору передумовки «автоприйм» всі вхідні дзвінки будуть автоматично прийняті. При виборі підпункту «вручну» в разі вхідного виклику з мережі мобільного зв'язку на дисплей ЕККА буде виведено запит на його прийняття або відхилення, рішення про яке буде приймати касир.



Рис. 17 Повідомлення на дисплеї при вхідному дзвінку

За допомогою пункту «Тестовий дзвінок» можна виконати виклик з встановленої SIM-карти на будь який номер, що використовується для тестування роботи модему. В підпункті «Роумінг» користувач може заборонити доступу до мережі мобільного зв'язку з використанням роумінгу (пункт «заборона»), дозволити використання роумінгу (пункт «дозв. роумінг»), або дозволити використання національного роумінгу (пункт «націонал. роумінг»). В пункті «USSD-запит» мікропрограмне забезпечення дозволяє виконати сервісну команду-запит²⁰ до серверу оператора мобільного зв'язку. Формат USSD-запиту *XXX#, де XXX — цифровий код команди. Перелік команд USSD-запитів користувач може уточнити у оператора мобільного зв'язку. Підпункт «Рахунок SIM-карти» виконує перевірку рахунку активної SIM-карти. При виборі підпункту «Інфо» на дисплей ЕККА буде виведено задіяну SIM-карту, рівень сигналу мережі, номер IMEI.

Підпункт «Перевірка зв'язку» виконує перевірку можливості з'єднання з вказаним http-сервером (за замовчуванням <http://www.google.com.ua>). Користувач може ввести адресу будь-якого іншого серверу. Результат перевірки з'єднання відображається в наступному вигляді.

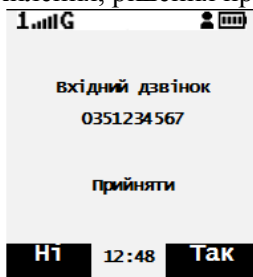

Рис. 18 Повідомлення про успішне налаштування з'єднання



Підпункт «Ініціалізація» виконує повторне встановлення з'єднання з інтернет-мережею. При виконанні цього пункту ЕККА розриває з'єднання та виконує його повторну активацію.

²⁰ USSD (Unstructured Supplementary Service Data) — це сервіс в GSM-мережах, що дозволяє організувати швидкісну інтерактивну взаємодію між абонентом та сервісними додатками оператора в режимі передачі даних. Використана при цьому однойменна технологія має певну як технічну, так і функціональну схожість з технологією SMS.

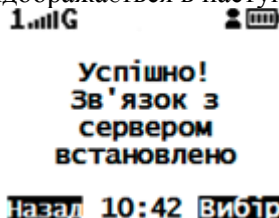
Б.2.2 НАЛАШТУВАННЯ СИНХРОНІЗАЦІЇ ЧАСУ

Підпункт «Поточний час» виводить на дисплей ЕККА інформацію про поточний час і поточну дату (див. Рис. 16). В підпункті «Джерело часу» є можливість обрати джерело оновлення часу або скористатися сервером, який встановлений за умовчанням — [ntp://pool.ntp.org/](http://pool.ntp.org/). Встановлення адреси серверу користувача виконується введенням адреси серверу за допомогою цифро-літерного блоку клавіш в підпункті «Вручну». Також в підпункті «Джерело часу» мається можливість встановити синхронізацію часу з показанням годинника в касовій частині²¹ — вибір підпункту «З каси».

Підпункт «Синхр. час зараз» примусово виконує синхронізацію часу з встановленим у попередньому пункті сервером синхронізації часу та виводить на дисплей результат виконання синхронізації. В разі неможливості виконати синхронізацію на дисплей буде виведено напис «Помилка».

В підпункті «Часовий пояс» користувач може встановити безпосередньо час зміщення відносно GMT. Управління виконується клавішами  та , натиснення на які відповідно зменшують або збільшують час зміщення з кроком 15 хвилин. В цьому ж підпункті можна встановити автоматичний перехід до літнього часу, що виконується ввімкненням відповідної опції. Ввімкнення/відключення опції виконується тими ж клавішами. Натиснення будь-якої з цих клавіш включає/відключає автоматичний перехід до літнього часу. Підтвердження налаштувань часового поясу виконується натисненням клавіші .

Б.2.3 НАЛАШТУВАННЯ ПІДКЛЮЧЕННЯ ЗОВНІШНІХ ПРИСТРОЇВ



До порту 1, який контролюється комунікаційним блоком, можна підключити допоміжні пристрої, перелік яких знаходиться в меню підключення периферійного обладнання (див. Рис. 16). Користувач (адміністратор) може вибрати потрібний пристрій з переліку представлених в цьому підпункті. Після відповідного вибору користувача підключення виконується автоматично, без додаткових налаштувань.

Б.2.4 ДОДАТКОВІ НАЛАШТУВАННЯ

Додаткові налаштування представлені в підпункті «Додатково» налаштувань адміністратора. Цей підпункт містить підпункти «Перехід в касу», «Оновлення ПЗ», «Скидання налаштувань».

В підпункті «Перехід в касу» адміністратор може налаштувати автоматичний перехід в касу після виконаної операції в комунікаційному меню. Підпункт містить три варіанти реакції комунікаційного меню після виконання операції: автоматичний перехід до каси («переходити»), «спитати» — вивести запит на перехід до касової частини після виконання операції, «не переходити» — не виконувати перехід до касової частини.

Підпункт «Оновлення ПЗ» має лише один підпункт — «Оновити зараз». В цьому підпункті користувач може виконати оновлення ПЗ комунікаційного блоку. Після вибір цього підпункту комунікаційного меню на дисплей ЕККА буде виведено запит «Перевірити зараз». Натиснення клавіші

 («Ні») поверне користувача до попереднього меню, клавіша  («Так») — буде виконано запит до серверу оновлення і якщо версія мікропрограмного забезпечення новіша ніж встановлена в комунікаційному блоку буде виконане скачування та оновлення ПЗ.

Пункт «Скидання налаштувань» виконує обнуління всіх встановлених налаштувань до заводських, встановлених за умовчанням.

Б.2.5 НАЛАШТУВАННЯ ЗАСТОСУВАНЬ

Сервіси, які налаштовані в комунікаційному меню ЕККА, мають постійно оновлюватись. В поточний час в комунікаційному меню встановлено застосування «РЕТЕКО». Опис налаштувань цих застосувань виконаний у відповідних інструкціях по застосуваннях.

Б.2.6 НАЛАШТУВАННЯ, ДОСТУПНІ КАСИРУ

В підпункті «Налаштування» комунікаційного меню касира є три пункти меню — «Вибір SIM-карти», «Рахунок SIM-карти» та «Синхронізація».

В підпункті «Вибір SIM-карти» касир програмно може вибрати активну SIM-карту (тримач), якщо для передачі контрольної-звітної інформації використовується з'єднання з інтернет за допомогою GPRS. Вибрана активна SIM-картка буде виконувати передачу даних еквайру, друга SIM-картка — неактивна.

В підпункті «Рахунок SIM-карти» виконується USSD-запит для визначення балансу на рахунку SIM-карти. Результат запиту буде виведений на дисплей ЕККА.

В пункті «Синхронізація» є два підпункти — «Поточний час» та «Синхр. час зараз». Підпункт «Поточний час» виконує виведення на дисплей поточного часу з точністю до секунди та поточної дати.

²¹ Годинник комунікаційного меню та касової частини ЕККА незалежні, а тому показання годин в комунікаційному меню і касової частини ЕККА можуть розрізнятися.

Підпункт «Синхр. час зараз» виконує синхронізацію з встановленим інтернет-сервером синхронізації часу.

Б.3 ТЕСТУВАННЯ КОМУНІКАЦІЙНОГО БЛОКУ

Пункт комунікаційного меню «Тестування» включає в себе пункти, котрі дозволяють протестувати периферійні пристрої комунікаційного блоку ЕККА. Даний пункт використовується тільки за необхідності. Переважно тестування проводиться сервісним інженером або адміністратором системи під керівництвом сервісного інженера.

До цього пункту входять наступні підпункти:

«**Тест FLASH пам'яті**» — призначений для перевірки дієздатності FLASH-пам'яті комунікаційного блоку. В якості результату на екран ЕККА буде виведено повідомлення «Тест FLASH пам'яті. ОК» або «Тест FLASH пам'яті. ERROR».

«**Тест СОМ-порт**» — призначений для перевірки дієздатності СОМ-порта ЕККА. Для перевірки вимагає додаткового обладнання у вигляді заглушки для СОМ-порта.

«**Тест Internet**» — даний підпункт виконує перевірку наявності з'єднання з інтернет-мережею. Виконання даного пункту схоже на виконання пункту «Перевірка зв'язку» в меню «Інтернет», за виключенням можливості вказування довільної адреси для перевірки наявності з'єднання.

«**Тест модему**» — даний підпункт виконує перевірку наявності та дієздатності GPRS-модуля ЕККА. Для виконання даного тесту потрібна підключена SIM-карта та записані коректні налаштування модему. Результатом виконання даного тесту буде виведення на екран ЕККА повідомлення «Тест модему ОК», якщо тест закінчився успішно або «Тест модему ERROR» при появі похибок при проходженні тесту.